

**freecub** 8014  
IPS x4

user's manual



**MODECOM**

**CONTENTS:**

Important Notices	4
<b>Keys and Functions</b>	<b>5</b>
<b>I. Getting Started</b>	<b>6</b>
1.1 Turn on/off	6
1.2 Lock/unlock the screen (sleep mode)	6
1.3 Connect to computer	7
<b>II. Your Home Screen</b>	<b>7</b>
2.1 Change wallpaper for home screen:	8
2.2 Add/delete applications on home screen:	8
2.3 Add widgets to home screen:	8
<b>III. Network Connection</b>	<b>9</b>
3.1 Wi-Fi	9
<b>IV. Internet Browsing</b>	<b>10</b>
4.1 Internet Browsing	10
<b>V. Install and Manage Apps</b>	<b>11</b>
5.1 Install Apps	11
5.2 Manage Apps	11
<b>VI. Multi-media Functions</b>	<b>12</b>
6.1 Music	13
6.2 Video	13
6.3 Gallery	15
6.4 Camera	16
6.5 E-book reader	17
<b>VII. Settings</b>	<b>18</b>
<b>VIII. Battery</b>	<b>20</b>
<b>Troubleshooting</b>	<b>20</b>

**SPIS TREŚCI**

Ważne informacje	22
<b>Klawisze i funkcje</b>	<b>23</b>
<b>I. Rozpoczęcie użytkowania</b>	<b>24</b>
1.1 Włączanie/Wyłączanie	24
1.2 Blokowanie/Odblokowanie ekranu (Tryb uśpiania)	25
1.3 Podłączanie do komputera	25
<b>II. Ekran główny urządzenia</b>	<b>25</b>
2.1 Zmiana tapety ekranu głównego	26
2.2 Dodawanie i usuwanie aplikacji na ekranie głównym	27
2.3 Dodawanie widżetów na ekran główny	27
<b>III. Podłączenie do sieci</b>	<b>27</b>
3.1 Wi-Fi	27
<b>IV. Przeglądanie internetu</b>	<b>29</b>
4.1 Przeglądanie internetu	29
<b>V. Instalacja aplikacji i zarządzanie nimi</b>	<b>30</b>
5.1 Instalacja aplikacji	30
5.2 Zarządzanie aplikacjami	30
<b>VI. Funkcje multimedialne</b>	<b>31</b>
6.1 Muzyka	31
6.2 Wideo	32
6.3 Galeria	35
6.4 Kamera	35
6.5 Czytnik e-booków	36
<b>VII. Ustawienia</b>	<b>37</b>
<b>VIII. Bateria</b>	<b>39</b>
<b>Rozwiązywanie problemów</b>	<b>40</b>

Thank you for purchasing this tablet.

It brings you much convenience for your business (supports office apps, is able to send & receive e-mails, etc.) and entertainment (supports 3D games, online chatting, movie playback, eBooks, etc.).

MODECOM FreeTAB 8014 IPS X4 is running on quad-core CPU 4 x 1.0 GHz, 8" IPS 1024 x 768 pix screen, 2 GB DDR3 RAM and Android 4.1 OS.

Before beginning, please refer to this user manual carefully.

## Important Notices

- The new battery will be in its best condition after 2-3 times full charge and discharge.
- While using the earphone, if the volume is excessively high it may cause hearing damage. So please adjust the volume of the player to a moderate level and balance the time of using.
- Do not disconnect the tablet suddenly when formatting or uploading and downloading, which can lead to program errors.
- Do not dismantle the tablet by yourself, and do not use alcohol, thinner or benzene to clean its surface.
- Do not use the tablet while driving or walking.
- The tablet is not moisture and water resistant. Please do not use it in a damp environment.
- Do not drop or hit it to hard surface, or the screen may get damaged.
- Do not upgrade the firmware by yourself. This would cause damage to your tablet.

## Keys and Functions

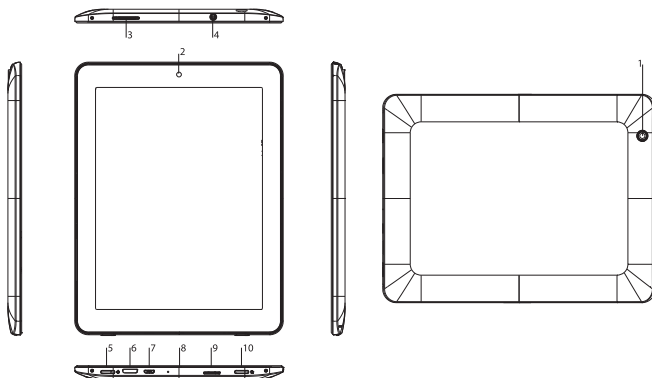

1.	Rear camera	5.0 Mpix rear camera HD Auto Focus
2.	Front camera	0.3 Mpix front camera
3.	Speaker	Speaker
4.	Earphone	To connect your 3.5mm mini-jack earphones
5.	Power and lock key	Hold and press to turn on or turn off the unit. Briefly press to turn on or turn off the screen
6.	mini HDMI	Connect to TV output via a HDMI cable
7.	micro B USB / power charging	Connect to a computer via a USB cable to transfer data (music, videos, photos, etc.) USB OTG, supports mouse, keyboard, USB flash disk, etc, with a converting cable
8.	MIC	MIC
9.	Memory card slot	microSD/SDHC up to 32 GB
10.	Home key	To go to your home screen

# I. Getting Started

## 1.1 Turn on/off

### 1.1.1 Turn on

To start your tablet, press and hold the power key at the right side of your tablet for a while. Tap and drag the lock out of the circle to unlock.

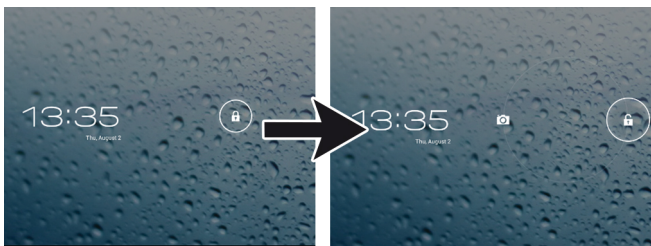

Tap and drag the lock  out of the circle to unlock.

Drag the lock to right: you will go to the home screen.

Drag the lock to left: you will go to camera directly.

### 1.1.2 Turn off

To power off your tablet, press and hold the power button until the “Would you like to shut down?” dialog appears and tap “OK” to power it off.

## 1.2 Lock/unlock the screen (sleep mode)

To save battery, you should put your tablet in sleep mode by turning off the LCD display. To do this, shortly press the power key. Press it again to wake up the screen.

## 1.3 Connect to computer

You can connect your tablet to your computer with the supplied USB cable so you can transfer media files.

If your computer is XP system, please install a Windows Media Player 11 for your computer before transfer media files as android 4.1 system needs Windows Media Player 11 support.

## II. Your Home Screen



a	c	d	e	f	g	h	i	j	k
a. Google search	Tap to enter Google search page								
b. Voice search	Tap to open voice search								
c. ESC key	Tap to return to the previous screen/ page.								

d. Home	Tap to return to your home page
e. Recent operations	Tap to show your recent operations
f. Screenshot	Tap to screenshot
g. Volume -	Tap to lower the volume
h. Volume +	Tap to upper the volume
i. Time	Time
j. WIFI Signal	There will be WIFI signal when WIFI connected
k. Battery status	Show battery status

## 2.1 Change wallpaper for home screen:

Tab and hold your finger in any blank space of the home screen, you will see a pop-up options; you can choose wallpaper from Gallery, live Wallpapers or Wallpapers.

## 2.2 Add/delete applications on home screen:

There are several apps in the home screen, you can also add more frequently-used app icons in this home page and delete some less frequently-used ones.

Tab the app launcher in the top right corner to go to all apps panel, tap and move the app you want to the home screen.

To delete an app from home screen, tap and hold it, and them movie it to the remove icon 

## 2.3 Add widgets to home screen:

Tab all Apps launcher→Tab WIDGETS. There are Analog clock, bookmarks, calendar, Email, and lots of other widgets. Drag the widget you want to the home screen.



Tips: Besides your home screen, you can access to other four panels by sliding left or right in your home screen. You can also customize these panels.

## III. Network Connection

### 3.1 Wi-Fi

Wi-Fi can only be used when it connects with home Wi-Fi Access Point (AP) or a free unsecured Wi-Fi hotspot. Under “Wireless & networks”, tap “Wi-Fi” to turn it on. After a moment, your Wi-Fi networks list should populate. If you need to rescan for available networks, tap “scan”

#### 3.1.1 Turn on Wi-Fi

Within the App Panel, tap “Settings” → “Wi-Fi” to turn on wifi.

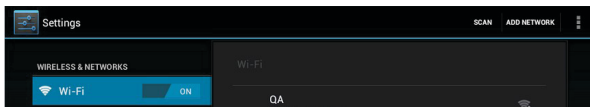

Your tablet lists the networks it finds within range. Tap a network to connect. If necessary, enter Network SSID, Security, and Wireless password, and tap “Connect”. When your tablet is connected to the network, the wireless indicator  appears in the status bar. Waves indicate connection strength.

#### 3.1.2 Turn off Wi-Fi

Please turn off Wi-Fi if you're not using it to save the battery. To turn off Wi-Fi, Tap it again.

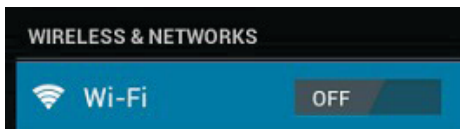

### 3.1.3 Add a Wi-Fi network

Users may also add a Wi-Fi network under “Wi-Fi settings”. In “Wi-Fi settings”, tap “Add network”. Enter the SSID (name) of the network. If necessary, enter security or other network configuration details. Touch Save.

**Note:** Network status icons turn blue  if you have a Google Account added to your tablet and the tablet is connected to Google services, for syncing your Gmail, Calendar events, contacts, for backing up your settings, and so on.

## IV. Internet Browsing

### 4.1 Internet Browsing

Before using your browser, make sure Wi-Fi or internet is connected. In your app panel, Tap the browser  icon to open your browser.

Tap the address bar, the Android keyboard will appear for your entry of keywords or URL.

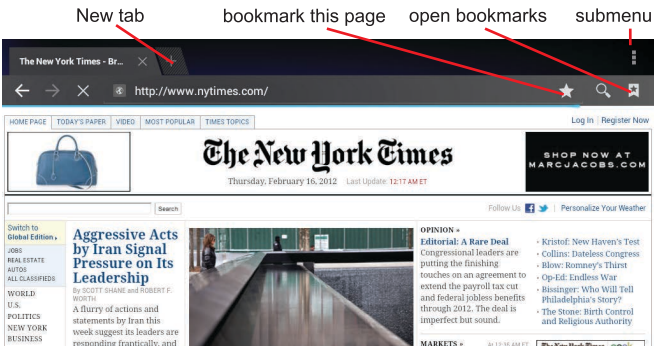

The screenshot shows a mobile browser interface with the following elements:

- Address bar: <http://www.nytimes.com/>
- Navigation icons: Back, Forward, Home, Refresh, Search, and Menu.
- Page title: The New York Times
- Content area: Article titled "Aggressive Acts by Iran Signal Pressure on Its Leadership" with a sub-headline "A flurry of actions and statements by Iran this week suggest its leaders are responding frantically, and".
- Right sidebar: "OPINION" section with an editorial titled "A Rare Deal" and a list of links including "Kristof: New Haven's Test", "Collins: Dateless Congress", "Blow: Romney's Thrust", "Op-Ed: Endless War", "Hinsinger: Who Will Tell Philadelphia's Story?", and "The Stone: Birth Control and Religious Authority".

Tap the  icon in the top corner of the browser page to open the submenu.

## V. Install and Manage Apps

### 5.1 Install Apps

Installing and managing apps is performed using Google Play Store  which allows you to purchase and download various apps. During the process please follow the instructions shown onscreen.

Alternatively you may also use “ApkInstaller”  application if available to install and manage your apps. To install an application, follow below steps:

1. Tap to open the ‘APKInstaller’ → ‘Install’ → then tap “Internal Memory” or “TF Card”. Available .apk files will appear at the right side. Touch the required one to install it.

Note: Make sure the .apk file is workable on android 4.0, and the suffix is .apk. e.g. “angrybirds.apk”.

In some cases, there may be no icon on in the App Panel after an .apk file is installed. Possible reasons may be that this app is not compatible with your OS or the downloaded .apk file is a broken one so you may need to download a full version.

### 5.2 Manage Apps

Tap to open the ‘APKInstaller’ → ‘Manage’. Tap the app and then you can launch, export, and uninstall it.

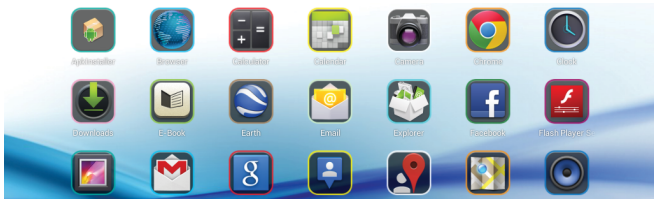

You can also go to “AppS” under “Settings” to manage apps.

## VI. Multi-media Functions

### 6.1 Music

After loading your music into your tablet, tap the music icon  to open the music player. You can select songs by Artist, Albums, songs or Play lists. Tap to select. The media player allows you to shuffle, skip, or pause your current selection and even displays the album artwork when available.

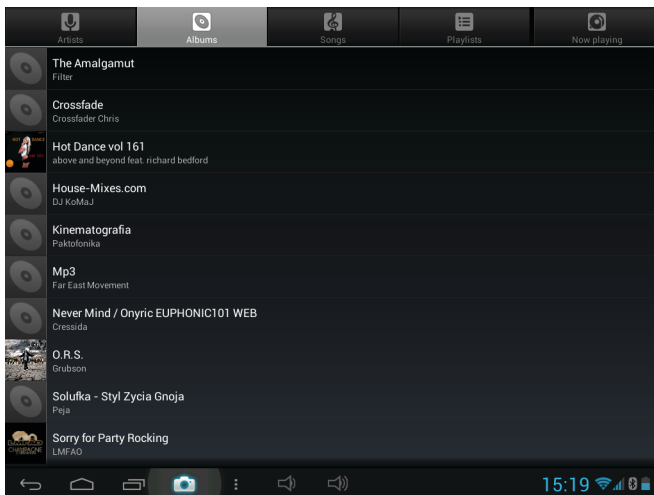

Tab  in the bottom line to open a submenu in music playing page.

## 6.2 Video

You can play videos saved in your tablet or memory card. To play please tap  icon.

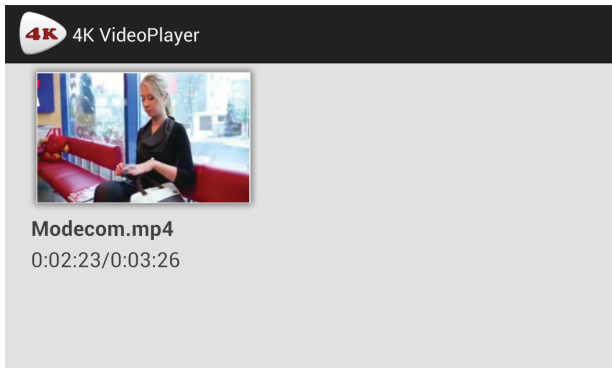

Tap the video file which you want to play. During the video play you may fast forward and rewind the video. The progress bar looks as below.



When the Wi-Fi is enabled, you may also watch online videos.

To enable simultaneous video play you need to set the app in „Cool mode” by tapping the icon in top right corner „Application mode configuration” .

To enter full screen mode tap the window twice. To exit full screen mode tap the screen twice or ‘pinch’ the screen.

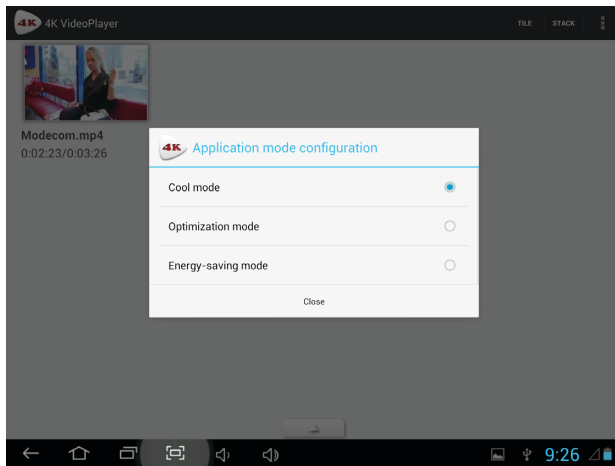

Each video file tap will start the video in separate window.

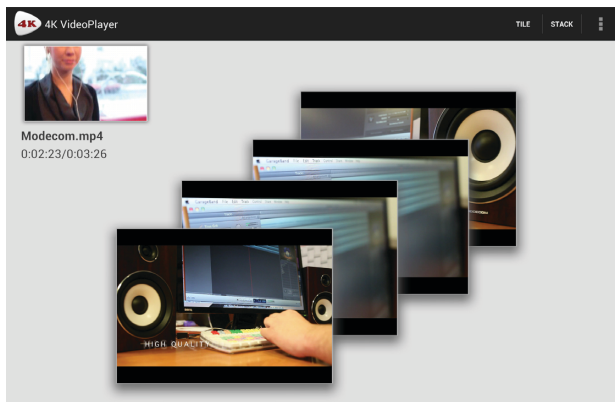

Tap the HOME icon to return to main menu without stopping the videos. The windows can be freely arranged on the screen. You may also independently pause and resume video play and close windows.



### 6.2.1 HDMI output

- a. Tap 'Video player' or other video players and play a required movie.
- b. Adjust your TV set and select "HDMI" output
- c. Connect the tablet to your TV via HDMI cable, and wait for a few seconds for your TV set to receive signal.

You can also operate on your tablet while HDMI connected..

## 6.3 Gallery

You can view, show off, and even edit your digital pictures on the tablet's full color, high-resolution display. After loading your media, tap Gallery  to display your pictures:

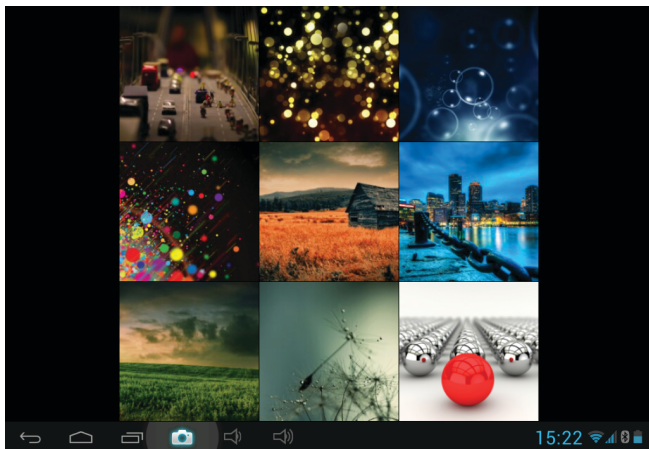

Tap the picture you want to display it, and slide right or left to show other pictures.

Tap the menu icon, you can edit, rotate, crop, or set it as wallpaper.

## 6.4 Camera

Tap the  icon to open camera. Your tablet is built in 0,3M front camera and 5M rear camera. You can take a photo, or a video both by front camera and rear camera.

Note: After you power on your tablet, you can go to camera directly by drag the lock to left.



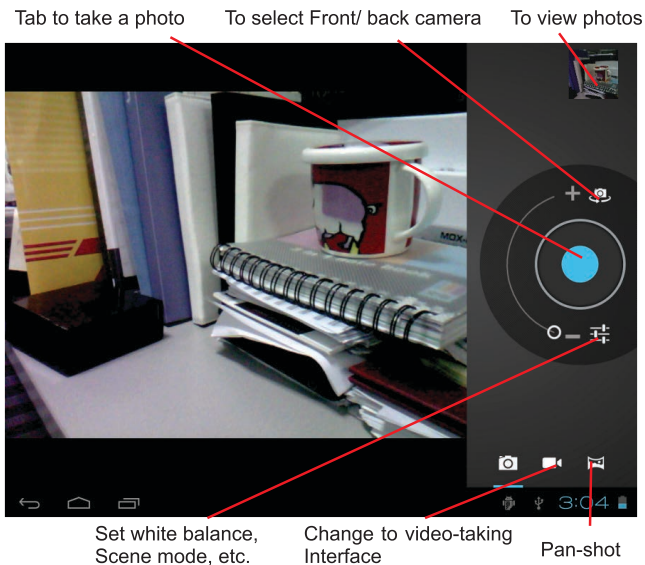

## 6.5 E-book reader

The tablet supports many eBook formats like PDF, Text, E-Pub, FB2. In order to view the eBook files you need to have eBook reader app installed on your system. Please purchase or download it from Google Play Store. Tap the eBook reader app icon  to open e-book shelves. Tap an e-book to open the book and read.



You can page up or page down by sliding your finger right or left.

Tab  or the menu button to check the sub-menus. You can set the font size, Go to Page jump; check your bookmarks, set the auto flip time, etc.

## VII. Settings

Tap the “Settings” icon  to go to settings.

You can check and set wireless&networks, sound, display, storage, Battery, Accounts &sync, security, language, date&time, about tablet, etc.

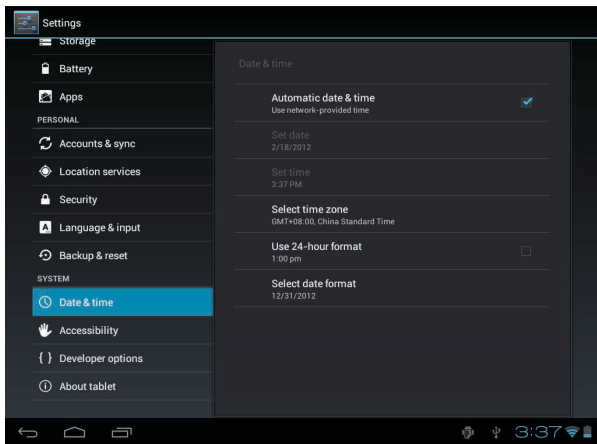

**Wi-Fi:** tap “Settings” → “Wireless & networks” to turn on wifi and scan. It will show a list of Wi-Fi networks scanned in range. Choose a strong Wi-Fi network to connect. (You may need to input the password).

**Display:** To set Brightness, Wallpaper, Sleep time-out, Font size here.

**Storage:** Check internal storage here. If you insert a Micro SD card, or USB disk, you can check the total and available space for your Micro SD card or USB disk. Please unmount it to safely remove it.

**Battery:** Check the Battery status here.

**Display:** Tab “Settings” → “Display” to set brightness, screen time-out, etc.

**Language & input:** to set language and keyboard input.

**Backup & reset:** to go to submenu “back up my data” and “Factory data reset”. If you choose factory data reset, all data from your tablet’s internal storage will be erased. Choose this option carefully.

**About Tablet:** To check information about your tablet, such as Model number, android version, etc.

## VIII. Battery



Very Low Battery



Full Battery



Charging Battery

 indicates that the power of Battery is full. When the battery level becomes too low, a prompt comes up to note you to charge your tablet.

While charging, you can check the charging status in the lock screen:



It takes around 4 hours to charge your tablet to full battery. Please only use a 5V/2.5A adaptor included in the gift box to charge it.

## Troubleshooting

### Can not turn on the tablet

Check the tablet's power level; please charge it before starting it. In case your tablet still cannot be turned on, you may try to reset it

### No sound from earphone

Check if volume is set to '0'. Or earphone may be broken, please change for another one.

**Big noise**

Check if there is dust in the earphone or speaker. Check if the file is broken.

**Screen drift or unresponsive screen**

To pin the reset button to reset your tablet and power it on again.

**Application not workable**

Possible reasons may be that this app is not compatible with your OS or the downloaded .apk file is broken so you may need to download a full version.

**How delete a Google account?**

If an account is added, the account is shown in “Accounts & sync” of “Settings”, where you may also add another account. To delete an undesired account, go to “Settings” → “Privacy settings” → “Factory data reset”. Your tablet’s internal storage, downloaded apps, etc. will also be deleted, except the info in your flash memory. Be careful before you carry out this operation.

Dziękujemy za zakup tabletu.

Zakupiony tablet jest urządzeniem przydatnym w pracy (współpracuje z aplikacjami biurowymi, wysyła i odbiera wiadomości elektroniczne, etc.) i rozrywcze (obsługuje gry 3D, komunikatory, odtwarzanie filmów Full HD, pliki e-book, etc.).

Tablet MODECOM FreeTAB 8014 IPS X4 posiada czterordzeniowy procesor 4 x 1.0 GHz, pojemnościowy ekran IPS 1024 x 768 pikseli, 2 GB DDR3 pamięci operacyjnej RAM oraz system operacyjny Android 4.1

Przed rozpoczęciem użytkowania należy dokładnie zapoznać się z niniejszym podręcznikiem tabletu.

## Ważne informacje

- Zaleca się dwu-lub trzykrotne całkowite rozładowanie i naładowanie baterii w celu zapewnienia jej optymalnej pracy.
- Ustawienie zbyt wysokiej głośności w słuchawce może spowodować uszkodzenie słuchu. Dlatego należy uregulować natężenie dźwięku odtwarzacza na poziomie umiarkowanym i korzystać z urządzenia przez odpowiedni czas.
- Nie odłączać nagle tabletu podczas formatowania i pobierania lub wysyłania, ponieważ może to prowadzić do powstania błędów w programie.
- Nie wykonywać samodzielnego demontażu tabletu i nie używać alkoholu, rozcieńczalnika ani benzenu do czyszczenia powierzchni urządzenia.
- Nie używać tabletu podczas prowadzenia samochodu lub chodzenia.
- Tablet nie jest urządzeniem odpornym na wilgoć oraz wodę. Urządzenia nie należy używać w wilgotnym otoczeniu.

- Upuszczenie lub uderzenie tabletu o twardą powierzchnię może spowodować uszkodzenie ekranu.
- Nie wykonywać samodzielnego unowocześniania wersji wbudowanego oprogramowania. Spowoduje to uszkodzenie tabletu.

## Klawisze i funkcje

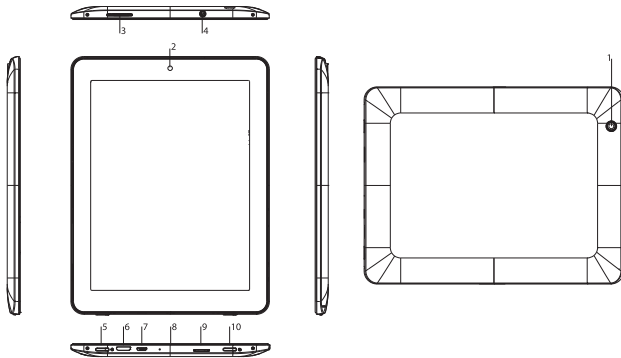

1.	Tylny aparat	Tylny aparat o rozdzielczości 5 megapikseli HD z auto fokusem
2.	Przedni aparat	Przedni aparat o rozdzielczości 0.3 megapiksela
3.	Głośnik	Głośnik
4.	Wejście słuchawkowe	Złącze umożliwiające podłączenie słuchawek 3.5mm mini-jack do urządzenia
5.	Przycisk włączania / wyłączenia i blokady urządzenia	Naciśnij i przytrzymaj przycisk w celu włączenia lub wyłączenia urządzenia. Aby włączyć lub wyłączyć ekran naciśnij krótko przycisk.

6.	Złącze mini HDMI	Umożliwia podłączenie tabletu do telewizora za pomocą kabla HDMI
7.	Wejście micro B USB / port ładowania baterii	Umożliwia podłączenie tabletu do komputera za pomocą kabla USB w celu przeniesienia danych (np. filmów, muzyki, zdjęć oraz innych danych) Za pomocą przejściówki możesz podłączyć do tabletu rozmaite akcesoria, takie jak: modem 3G, pamięć flash, dysk twardy, klawiatura, mysz, itp.
8.	Mikrofon	Mikrofon
9.	Czytnik kart pamięci	microSD/SDHC do 32 GB
10.	Przycisk Home	Naciśnij przycisk aby wrócić do ekranu głównego

## I. Rozpoczęcie użytkowania

### 1.1 Włączanie/Wyłączanie

#### 1.1.1 Włączanie

Aby uruchomić tablet naciśnij i przytrzymaj przez chwilę, znajdujący się z prawej strony urządzenia przycisk POWER.



Aby odblokować tablet kliknij i przeciągnij zamkniętą kłódkę  na prawą stronę poza obręb koła w którym się znajduje.

Aby przejść bezpośrednio do aparatu, przeciągnij symbol kłódky na lewą stronę ekranu poza obręb koła w którym się znajduje.

#### 1.1.2 Wyłączanie i reset urządzenia

W celu wyłączenia tabletu, naciśnij i przytrzymaj przycisk POWER



do momentu w którym pojawi się okienko dialogowe z pytaniem „czy chcesz wyłączyć” następnie naciśnij „ok.” aby potwierdzić.

W przypadku braku reakcji na przycisk POWER możliwe jest zresetowanie tabletu (RESET), naciśnij i przytrzymaj równocześnie przyciski POWER i HOME przez ok. 5 sekund. Tablet zrestartuje się i następnie pojawi się ekran powitalny i urządzenie uruchomi się.

## 1.2 Blokowanie/Odblokowanie ekranu (Tryb uśpienia)

W celu oszczędzenia energii, możesz wprowadzić tablet w tryb uśpienia poprzez wyłączenie ekranu LCD. Aby wyłączyć ekran LCD, naciśnij przycisk POWER. Aby wrócić do trybu normalnego naciśnij ponownie przycisk POWER.

## 1.3 Podłączanie do komputera

Aby przenieść pliki, możesz podłączyć tablet do komputera za pomocą dostarczonego wraz z urządzeniem przewodu USB.

Jeśli na twoim komputerze zainstalowany jest system Windows XP, proszę zainstalować program Windows Media Player 11 przed dokonaniem transferu danych.

# II. Ekran główny urządzenia

a      b

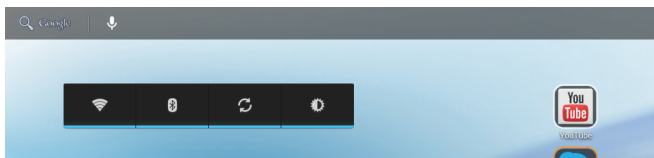

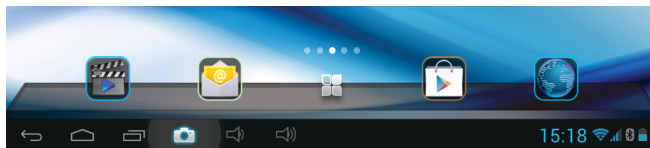

c d e f g h i j k

a. Wyszukiwanie w przeglądarce Google	Dotknąć, aby wejść na stronę wyszukiwania w przeglądarce Google
b. Wyszukiwanie głosowe	Dotknąć, aby rozpocząć wyszukiwanie głosowe
c. Klawisz ESC	Dotknąć, aby wrócić do poprzedniego ekranu lub strony
d. Klawisz HOME	Dotknąć, aby wrócić do ekranu głównego
e. Ostatnie czynności	Dotknąć, aby zobaczyć ostatnio wykonane czynności
f. Zdjęcie z ekranu	Dotknąć, aby wykonać zdjęcie z ekranu
g. Głośność -	Dotknąć, aby zmniejszyć głośność
h. Głośność +	Dotknąć, aby zwiększyć głośność
i. Czas systemowy	Pokazuje aktualny czas systemowy
j. Sygnał WiFi	Pokazuje siłę sygnału połączenia WiFi
k. Stan baterii	Pokazuje stan baterii

## 2.1 Zmiana tapety ekranu głównego

Przytrzymanie na dowolnym pustym polu ekranu głównego spowoduje pojawienie się wyskakujących opcji: można wybrać zdjęcie z galerii, tapety ruchome lub tapety zwykłe.

## 2.2 Dodawanie i usuwanie aplikacji na ekranie głównym

Ekran główny posiada różnorodne aplikacje, na ekran można także dodać ikony najczęściej używanych aplikacji i usunąć ikony aplika-

cji używanych rzadziej.

Dotknąć program uruchamiający aplikację znajdujący się w prawym górnym rogu, aby przejść do panelu aplikacji, dotknąć i przesunąć aplikację, która ma znaleźć się na ekranie głównym.

Aby usunąć aplikację ze strony głównej, należy na nią nacisnąć i przytrzymać, a następnie przesunąć na ikonę usuwania. 

## 2.3 Dodawanie widżetów na ekran główny

Dotknąć program uruchamiający wszystkie aplikacje → nacisnąć WIDŻETY. Dostępne są różnorodne widżety – zegar analogowy, zakładki, kalendarz, e-mail i wiele innych. Przeciągnąć widżet, który ma znaleźć się na stronie głównej.

Porady. Przesuwając ekran główny na lewo lub na prawo, można wejść na cztery pozostałe panele. Można także dostosować zawartość paneli do własnych potrzeb.

# III. Podłączenie do sieci

## 3.1 Wi-Fi

Wi-Fi można używać wyłącznie wówczas, gdy łączy się z domowym punktem dostępu Wi-Fi lub bezpłatnym, niezabezpieczonym hotspotem Wi-Fi. Aby włączyć Wi-Fi, należy nacisnąć opcję „Wi-Fi” w zakładce „dostęp bezprzewodowy i sieciowy”. Po chwili powinien pojawić się wykaz sieci Wi-Fi. Jeżeli konieczne jest ponowne przeszukiwanie dostępności sieci, należy dotknąć opcji „przeszukiwanie”.

### 3.1.1 Włączanie Wi-Fi

Aby włączyć Wi-Fi, należy na panelu aplikacji dotknąć „ustawienia” → następnie „dostęp bezprzewodowy i sieciowy” → „Wi-Fi”.

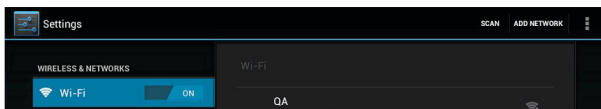

Tablet przedstawia wykaz sieci znalezionych w swoim zasięgu. Dotknąć sieć, aby się połączyć. W razie potrzeby należy wejść w opcję sieci SSID, bezpieczeństwa i hasła sieci bezprzewodowej i dotknąć opcji „połącz”. Podczas podłączenia do sieci na pasku stanu pojawia się wskaźnik połączenia bezprzewodowego . Wielkość fali oznacza natężenie połączenia.

### 3.1.2 Wyłączenie Wi-Fi

Wyłączenie połączenia Wi-Fi, gdy nie jest używane, pozwala na zaoszczędzenie baterii. Wi-Fi wyłącza się przez ponowne dotknięcie opcji Wi-Fi.

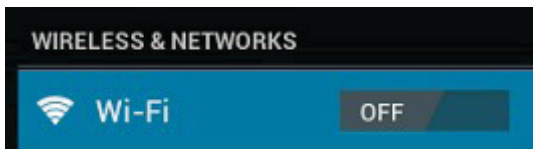

### 3.1.3 Dodanie sieci Wi-Fi

Użytkownicy mogą także dodawać sieci Wi-Fi w zakładce „ustawienia Wi-Fi”. W ustawieniach Wi-Fi należy nacisnąć opcję “dodaj sieć”. Należy podać SSID (nazwę sieci). W razie potrzeby należy podać dane dotyczące bezpieczeństwa lub inne dane konfiguracji sieci. Dotknąć, aby zapisać.

## IV. Przeglądanie internetu

### 4.1 Przeglądanie internetu

Przed skorzystaniem z przeglądarki należy upewnić się, że jest dostęp do internetu (Wi-Fi lub sieć). Na panelu aplikacji należy nacisnąć ikonę przeglądarki  otwierającą przeglądarkę.

Po dotknięciu paska adresu pojawi się klawiatura umożliwiająca wpisanie haseł lub URL.

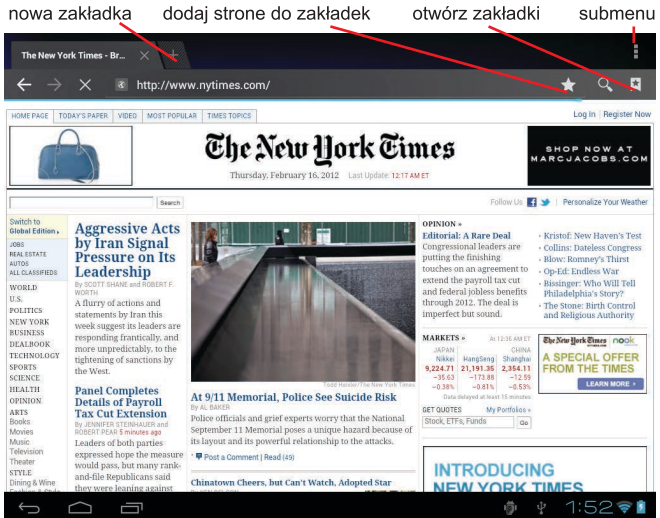

Naciśnij ikonę  znajdującą się w górnym rogu strony przeglądarki, aby otworzyć podmenu.

## V. Instalacja aplikacji i zarządzanie nimi

### 5.1 Instalacja aplikacji

Instalacja aplikacji i zarządzanie nimi odbywa się poprzez aplikację Sklep Google Play  umożliwiającej zakup oraz pobieranie aplikacji. Podczas instalowania aplikacji należy postępować zgodnie z instrukcjami pojawiającymi się na ekranie (przy pierwszym użyciu wymagane jest dodanie konta Google, postępuj wg. wskazówek wyświetlanych na ekranie tabletu).

Możliwe jest także użycie aplikacji  ApkInstaller jeśli jest zainstalowana w tablecie. Należy postępować zgodnie z następującymi instrukcjami. Uruchomić aplikację ApkInstaller → wybrać „install” → następnie nacisnąć opcję „pamięć wewnętrzną” lub „karta TF”. Po prawej stronie pojawi się lista możliwych do zainstalowania aplikacji - pliki „.apk”. Dotknąć odpowiedni plik, aby go zainstalować.

Uwaga: Należy upewnić się, że plik “.apk” może pracować w systemie Android 4.1, a sufiksem jest np. „angrybirds.apk”. Instalacją aplikacji wg. powyższej metody może wymagać włączenia opcji „Zezwalaj na instalowanie aplikacji z nieznanymi źródłami” (ustawienia -> zabezpieczenia -> administracja urządzeniem -> nieznanymi źródłami).

W niektórych przypadkach po zainstalowaniu pliku “.apk” ikony może nie być na panelu aplikacji. Możliwą przyczyną takiej sytuacji może być brak kompatybilności tej aplikacji z posiadanym systemem operacyjnym, ewentualnie pobrany plik „.apk” jest uszkodzony, dlatego konieczne może się okazać pobranie pełnej wersji.

### 5.2 Zarządzanie aplikacjami

Dotknąć, aby otworzyć program „ApkInstaller” → „zarządzaj”. Po dotknięciu aplikację można uruchomić, wyeksportować i odinstalować.





Zarządzać aplikacjami można także, przechodząc z zakładki aplikacji “apps” w “ustawieniach”.

## VI. Funkcje multimedialne

### 6.1 Muzyka

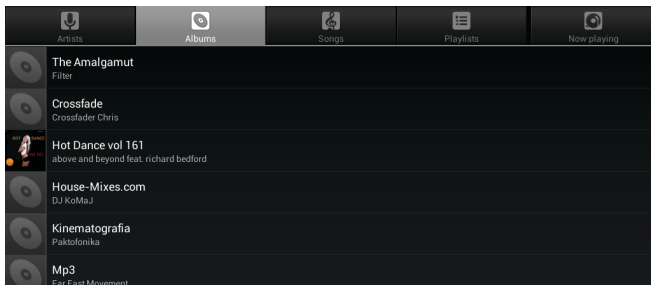
Po załadowaniu muzyki na tablet należy nacisnąć ikonę muzyki , która otwiera odtwarzacz muzyki. Można wybrać utwory według artysty, albumu, utworów lub listy odtwarzania. Naciśnięcie powoduje wybranie utworu. Odtwarzacz multimedialny umożliwia przestawianie kolejności, omijanie lub zatrzymywanie wybranej kategorii, a nawet wyświetlenie okładki albumu, gdy jest dostępna.



Dotknąć  na dole, aby otworzyć podmenu na stronie odtwarzania muzyki.

## 6.2 Wideo

Można odtwarzać filmy wideo zapisane na tablecie lub karcie pamięci. Naciśnięcie ikony wideo  uruchamia odtwarzacz filmów wideo.

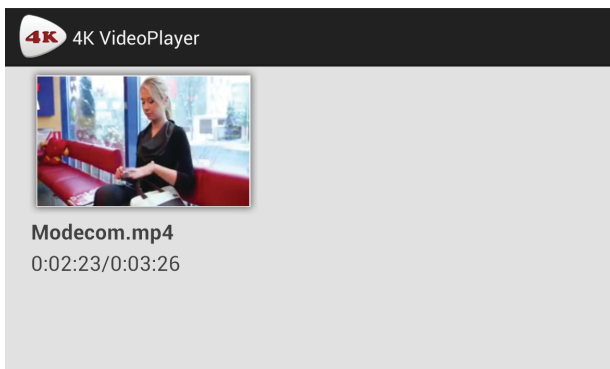

Dotknąć film wideo, który ma być odtwarzany. Po dotknięciu ekranu pojawia się pasek narzędzi wideo. Filmy wideo można cofać, przewijając szybko do przodu, zatrzymywać. Pasek narzędzi wygląda tak:



Gdy Wi-Fi jest włączone, można także oglądać filmy wideo w trybie on-line.

Aby włączyć możliwość jednoczesnego odtwarzania kilku filmów, aplikacja powinna pracować w trybie „Cool mode”. Odpowiedni tryb można ustawić naciskając ikonę w prawym górnym rogu otwierającego menu dodatkowe „Application mode configuration” .



Aby przejść do tryby pełnoekranowego, dotknij dwa razy okienko z filmem.

Podczas odtwarzania pełnoekranowego, dotknij ekranu dwa razy lub 'usczypnij' ekran w celu przejścia do odtwarzania w mniejszym oknie.

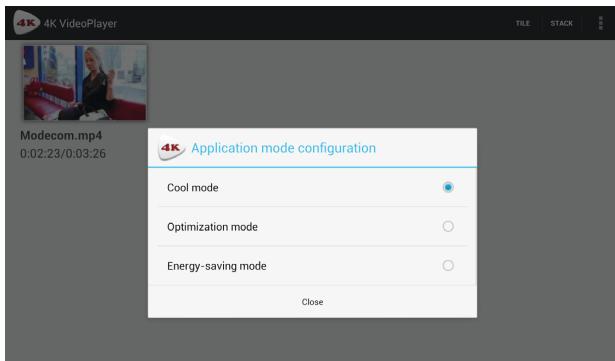

Każdorazowe naciśnięcie miniatury filmu spowoduje rozpoczęcie odtwarzania w oddzielnym oknie.

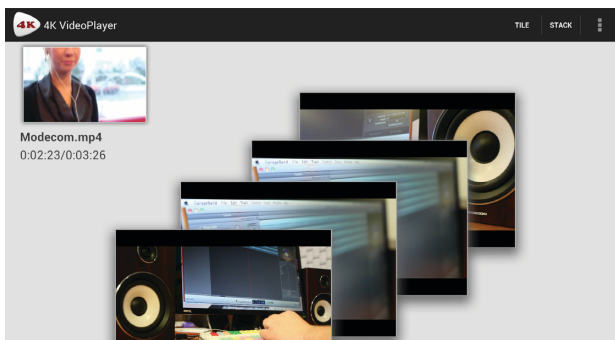

Dotknij ikony HOME aby powrócić do głównego ekranu nie zatrzymując odtwarzania. Okienka z odtwarzanymi filmami można w dowolny sposób organizować na ekranie, a także niezależnie pauzować oraz wznowiać odtwarzanie oraz zamykać okna.



### 6.2.1 Wyjście HDMI

- Nacisnąć „Odtwarzacz wideo” i odtwarzać film.
- Wyregulować odbiornik TV i wybrać wyjście „HDMI”.
- Podłączyć tablet do odbiornika TV za pomocą kabla HDMI i odczekać kilka sekund, aby odbiornik TV znalazł sygnał.

Ekran tabletu ciemnieje, gdy używa się funkcji wyjścia HDMI. Po dotknięciu na ciemnym ekranie dowolnego punktu na odbiorniku TV pojawią się opcje „Vol+ / Vol-”, „Play”, „Pause”. Regulację do odpowiedniej głośności, proporcji, jasności, itp. można wykonać przed podłączeniem tabletu do telewizora.

## 6.3 Galeria

Na kolorowym wyświetlaczu wysokiej rozdzielczości można przeglądać, przekazywać, a nawet edytować zdjęcia cyfrowe. Po załadowaniu multimediów należy nacisnąć zakładkę „galeria” , która pozwala na wyświetlenie zdjęć.

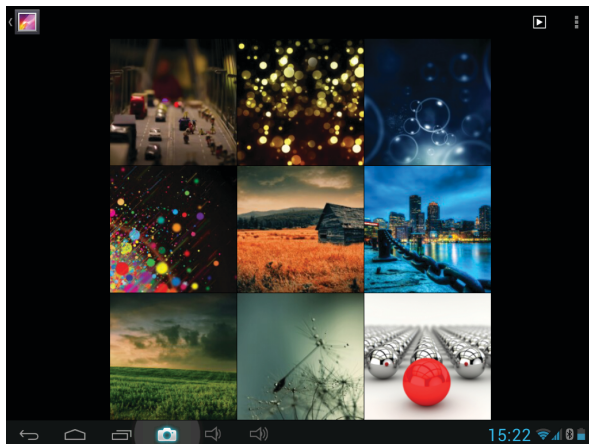

Dotknij zdjęcie, które ma zostać wyświetlone, i przesunąć w prawo lub w lewo, aby zobaczyć pozostałe zdjęcia.

## 6.4 Kamera

Zakładkę kamery otwiera się po naciśnięciu ikony . Tablet posiada wbudowaną kamerę przednią 0,3 mln pikseli i kamerę tylną 5 mln pikseli. Zarówno kamera przednia jak i tylna umożliwiają wykonywanie zdjęć lub filmów wideo.

Uwaga: Po włączeniu zasilania tabletu można przejść bezpośrednio do zakładki kamery, przeciągając kłódkę w lewo.

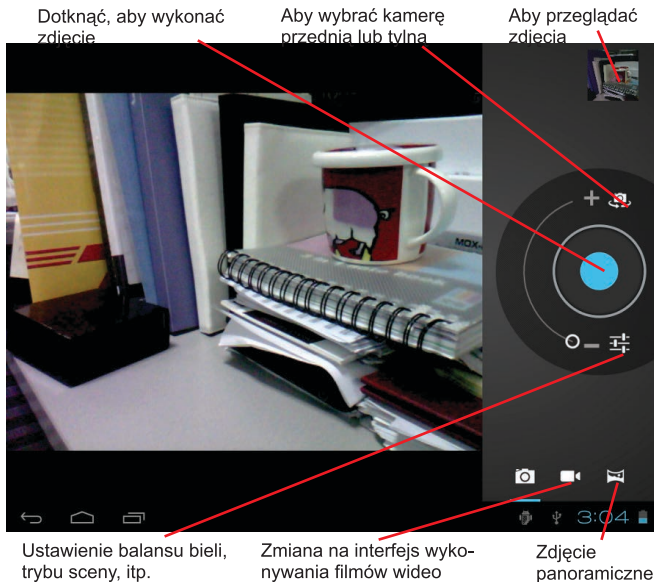

## 6.5 Czytnik e-booków

Tablet obsługuje wiele formatów e-booków, m.in. PDF, Text, E-Pub, FB2, etc. Jeśli nie została zainstalowana aplikacja odczytująca pliki e-book należy ją pobrać lub zakupić w Sklepie Google Play. Następnie dotknąć ikonę aplikacji  czytnika plików e-book. Po dotknięciu otwiera się odpowiedni e-book i można rozpocząć czytanie.



Przesuwając palcem do prawej lub lewej, można przejść do poprzedniej lub następnej strony.

Podmenu można sprawdzić, naciskając  lub przycisk menu. Istnieje możliwość ustawienia wielkości czcionki automatycznego czasu przeczucania stron, itp.

## VII. Ustawienia

Do zakładki ustawień przechodzi się po naciśnięciu ikony  „ustawienia”. Zakładka pozwala na sprawdzenie i ustawienie dostępu bezprzewodowego i sieciowego dźwięku, wyświetlacza, pamięci, baterii, kont i synchronizacji, bezpieczeństwa, języka, daty i godziny, informacji o tablecie, itp.

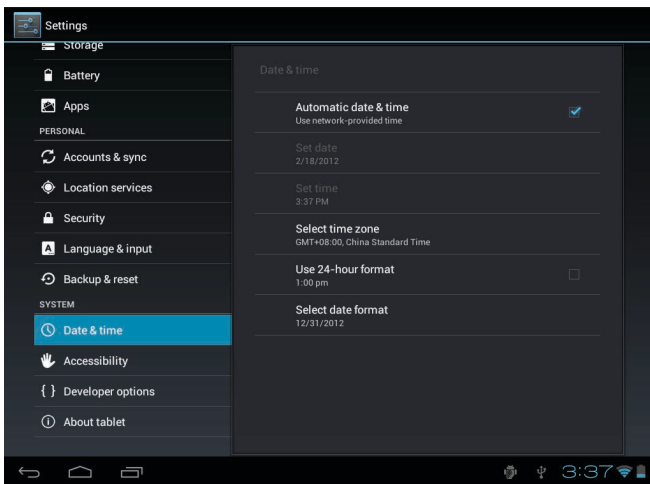

**Wi-Fi:** włączenie opcji Wi-Fi i wyszukiwanie dostępu następuje po dotknięciu opcji „ustawienia” → “dostęp bezprzewodowy i sieciowy”.

Pojawi się wykaz sieci Wi-Fi przeszukiwanych w dostępnym zakresie. Do podłączenia wybrać sieć Wi-Fi o silnym sygnale (konieczne może okazać się podanie hasła).

**Wyświetlacz:** opcja pozwala na ustawienie jasności, tapety, wyłączanie czasu uśpienia, wielkości czcionki, wyłączanie ekranu, itp. można ustawić, naciskając opcję „ustawienia” → „wyświetlacz”.

**Pamięć:** opcja pozwala na sprawdzenie pamięci wewnętrznej. Po włożeniu karty microSD lub dysku USB można sprawdzić całkowite i dostępne miejsce na karcie microSD lub dysku USB. Należy pamiętać o bezpiecznym usunięciu karty lub dysku przez wyjęcie.

**Bateria:** tutaj można sprawdzić stan baterii.

**Język i układ:** pozwala na ustawienie języka i układu klawiatury.

**Kopia zapasowa i reset:** pozwala na wejście do podmenu “utwo-

zenie kopii zapasowej moich danych” i “powrót do ustawień fabrycznych”. Po wybraniu opcji powrotu do ustawień fabrycznych wszystkie dane znajdujące się w pamięci wewnętrznej tabletu zostaną usunięte. Należy bardzo uważnie wybierać powyższą opcję.

**Informacje o tablecie:** pozwala na sprawdzenie informacji dotyczących tabletu, m.in. numeru modelu, wersji systemu Android, itp.

## VIII. Bateria



Very Low Battery



Full Battery



Charging Battery

 wskazuje, że bateria jest całkowicie naładowana. Gdy stopień naładowania baterii jest zbyt niski, pojawia się powiadomienie, aby naładować baterię.

Podczas ładowania baterii można sprawdzić stopień naładowania za pomocą ikony blokady ekranu:

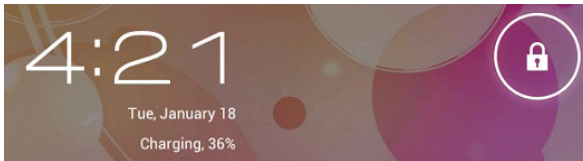

Bateria tabletu jest całkowicie naładowana po ok. 4 godzinach ładowania. Baterię należy ładować wyłącznie przy pomocy adaptera 5V/2.5A znajdującego się w opakowaniu.

## Rozwiązywanie problemów

### **Nie można włączyć tabletu**

Sprawdzić stopień naładowania tabletu – należy naładować baterię przed uruchomieniem. Jeżeli nadal nie można włączyć tabletu, należy spróbować zresetować urządzenie.

### **Brak głosu w słuchawce**

Sprawdzić, czy głośność jest ustawiona na “0”. Ewentualnie słuchawka może być uszkodzona – należy wymienić na inną.

### **Duży hałas**

Sprawdzić, czy słuchawka lub głośnik nie są zanieczyszczone kurzem. Sprawdzić, czy plik nie jest uszkodzony.

### **Przesunięcie ekranu lub ekran nie odpowiada**

Aby unieruchomić ekran, należy nacisnąć przycisk resetowania, aby zresetować tablet, i ponownie włączyć zasilanie.

### **Praca z aplikacją jest niemożliwa**

Możliwą przyczyną takiej sytuacji może być brak kompatybilności aplikacji z posiadanym systemem operacyjnym, ewentualnie pobrany plik “.apk” jest uszkodzony, dlatego konieczne może się okazać pobranie pełnej wersji.

### **Jak usunąć konto Google?**

Po dodaniu konto jest widoczne w zakładce “konta i synchronizacja” zakładki, “ustawienia”, gdzie można także dodać kolejne konto. Aby usunąć konto, należy przejść do zakładki „ustawienia” → „ustawienia prywatności” → „powrót do ustawień fabrycznych”. Usunięta zostanie także pamięć wewnętrzna tabletu, pobrane aplikacje, itp. za wyjątkiem informacji znajdującej się w pamięci flash. Podczas wykonywania tej czynności należy zachować ostrożność.



notes



notes

Environment protection:

 This symbol on our product nameplates proves its compatibility with the EU Directive 2002/96 concerning proper disposal of waste electric and electronic equipment (WEEE). By using the appropriate disposal systems you prevent the potential negative consequences of wrong product take-back that can pose risks to the environment and human health. The symbol indicates that this product must not be disposed of with your other waste. You must hand it over to a designated collection point for the recycling of electrical and electronic equipment waste. The disposal of the product should obey all the specific Community waste management legislations. Contact your local city office, your waste disposal service or the place of purchase for more information on the collection. Weight of the device: 480g

Ochrona środowiska:

 Niniejsze urządzenie oznakowane jest zgodnie z dyrektywą Unii Europejskiej 2002/96/UE dotyczącą utylizacji urządzeń elektrycznych i elektronicznych (WEEE). Zapewniając prawidłowe usuwanie tego produktu, zapobiegasz potencjalnym negatywnym konsekwencjom dla środowiska naturalnego i zdrowia ludzkiego, które mogą zostać zagrożone z powodu niewłaściwego sposobu usuwania tego produktu. Symbol umieszczony na produkcie wskazuje, że nie można traktować go na równi z innymi odpadami z gospodarstwa domowego. Należy oddać go do punktu zbiórki zajmującego się recyklingiem urządzeń elektrycznych i elektronicznych. Usuwanie urządzenia musi odbywać się zgodnie z lokalnie obowiązującymi przepisami ochrony środowiska dotyczącymi usuwania odpadów. Szczegółowe informacje dotyczące usuwania, odzysku i recyklingu niniejszego produktu można uzyskać w urzędzie miejskim, zakładzie oczyszczania lub sklepie, w którym nabyłeś niniejszy produkt. Masa sprzętu: 480 g

Copyright© 2013. MODECOM S.A. All rights reserved.

MODECOM Logo is a registered trademark of MODECOM S.A.

# MODECOM