

**freelab** 8001  
IPS HD3G+

user's manual



**MODECOM**

**CONTENTS:**

Important Notices	4
<b>Keys and Functions</b>	<b>5</b>
<b>I. Getting Started</b>	<b>6</b>
1.1 Turn on/off	6
1.2 Lock/unlock the screen (sleep mode)	6
1.3 Connect to computer	7
<b>II. Your Home Screen</b>	<b>7</b>
2.1 Change wallpaper for home screen:	8
2.2 Add/delete applications on home screen:	8
2.3 Add widgets to home screen:	8
<b>III. Network Connection</b>	<b>9</b>
3.1 Wi-Fi	9
3.2 Bluetooth	10
3.3 3G Network	11
<b>IV. Internet Browsing</b>	<b>11</b>
4.1 Internet Browsing	11
<b>V. Install and Manage Apps</b>	<b>12</b>
5.1 Install Apps	12
5.2 Manage Apps	13
<b>VI. Multi-media Functions</b>	<b>14</b>
6.1 Music	14
6.2 Video	15
6.3 Gallery	16
6.4 Camera	16
6.5 E-book reader	17
6.6 Phone	18
<b>VII. Settings</b>	<b>23</b>
<b>VIII. Battery</b>	<b>24</b>
<b>Troubleshooting</b>	<b>25</b>

**SPIS TREŚCI:**

Ważne informacje	26
<b>Klawisze i funkcje</b>	<b>27</b>
<b>I. Rozpoczęcie użytkowania</b>	<b>28</b>
1.1 Włączanie/Wyłączanie	28
1.2 Blokowanie/Odblokowanie ekranu (Tryb uśpienia)	28
1.3 Podłączanie do komputera	29
<b>II. Ekran główny urządzenia</b>	<b>29</b>
2.1 Zmiana tapety ekranu głównego	30
2.2 Dodawanie i usuwanie aplikacji na ekranie głównym	30
2.3 Dodawanie widżetów na ekran główny	31
<b>III. Podłączenie do sieci</b>	<b>31</b>
3.1 Wi-Fi	31
3.2 Bluetooth	32
3.3 Sieć 3G	33
<b>IV. Przeglądanie internetu</b>	<b>33</b>
4.1 Przeglądanie internetu	33
<b>V. Instalacja aplikacji i zarządzanie nimi</b>	<b>34</b>
5.1 Instalacja aplikacji	34
5.2 Zarządzanie aplikacjami	35
<b>VI. Funkcje multimedialne</b>	<b>36</b>
6.1 Muzyka	36
6.2 Wideo	37
6.3 Galeria	38
6.4 Kamera	38
6.5 Czytnik e-booków	39
6.6 Telefon	40
<b>VII. Ustawienia</b>	<b>45</b>
<b>VIII. Bateria</b>	<b>46</b>
<b>Rozwiązywanie problemów</b>	<b>47</b>

Thank you for purchasing this tablet.

It brings you much convenience for your business (supports Word, Excel, send & receive e-mails...) and entertainment (supports 3D game, chatting, movie playback, eBooks...).

Running on Android 4.0, with a dualcore 1.0GHz processor and highly responsive capacitive touch screen, it brings you wonderful user experience.

Before beginning, please refer to this user manual carefully.

## Important Notices

- The new battery will be in its best condition after 2-3 times full charge and discharge.
- While using the earphone, if the volume is excessively high it may cause hearing damage. So please adjust the volume of the player to a moderate level and balance the time of using.
- Do not disconnect the tablet suddenly when formatting or uploading and downloading, which can lead to program errors.
- Do not dismantle the tablet by yourself, and do not use alcohol, thinner or benzene to clean its surface.
- Do not use the tablet while driving or walking.
- The tablet is not moisture and water resistant. Please do not use it in a damp environment.
- Do not drop or hit it to hard surface, or the screen may get damaged.
- Do not upgrade the firmware by yourself. This would cause damage to your tablet.

## Keys and Functions

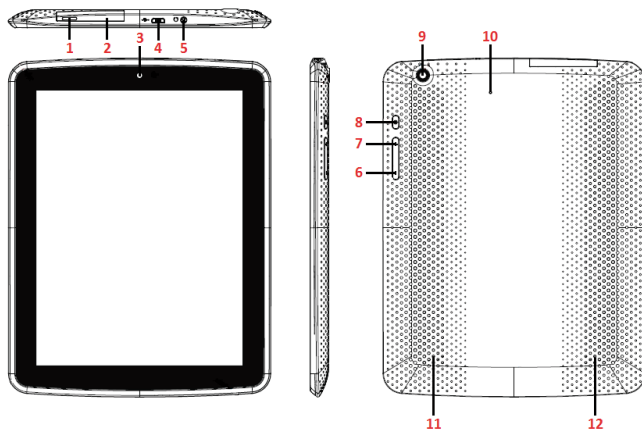

1. SIM SLOT	To insert SIM card
2. TF card slot	To insert your TF card
3. Front camera	0,3M pixel rear camera
4. micro USB	Connect to a computer via a USB cable to transfer data (music, videos, photos, etc.) USB OTG, supports mouse, keyboard, USB flash disk, etc, with a converting cable
5. Earphone Jack	To connect your earphone
6. Volume - key	Press to decrease the volume
7. Volume + key	Press to increase the volume
8. Power and lock key	Hold and press to turn on or turn off the unit. Briefly press to turn on or turn off the screen
9. Rear camera	2M pixel rear camera
10. Reset	Press to reset the tablet if it freezes or behaves abnormal

11. Speaker	Speaker
12. Speaker	Speaker

## I. Getting Started

### 1.1 Turn on/off

#### 1.1.1 Turn on

To start your tablet, press and hold the power key at the right side of your tablet for a while. Tab and drag the lock out of the circle to unlock.

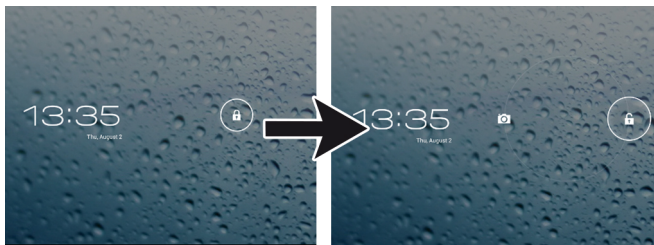

Tab and drag the lock  out of the circle to unlock.

Drag the lock to right: you will go to the home screen.

Drag the lock to left: you will go to camera directly.

#### 1.1.2 Turn off

To power off your tablet, press and hold the power button until the “Would you like to shut down?” dialog appears and tap “OK” to power it off.

### 1.2 Lock/unlock the screen (sleep mode)

To save battery, you should put your tablet in sleep mode by turning off the LCD display. To do this, shortly press the power key. Press it again to wake up the screen.

## 1.3 Connect to computer

You can connect your tablet to your computer with the supplied USB cable so you can transfer media files.

## II. Your Home Screen



a. Google search	Tap to enter Google search page
b. Voice search	Tap to open voice search
c. ESC key	Tap to return to the previous screen/ page.
d. Home	Tap to return to your home page
e. Recent operations	Tap to show your recent operations
f. Screenshot	Tap to screenshot

g. Volume -	Tap to lower the volume
h. Volume +	Tap to upper the volume
i. Time	Time
j. WIFI Signal	There will be WIFI signal when WIFI connected
k. 3G Signal	There will be 3G signal when modem turn on
l. Bluetooth	There will be Bluetooth when it turn on
m. Battery status	Show battery status

## 2.1 Change wallpaper for home screen:

Tab and hold your finger in any blank space of the home screen, you will see a pop-up options; you can choose wallpaper from Gallery, live Wallpapers or Wallpapers.

## 2.2 Add/delete applications on home screen:

There are several apps in the home screen, you can also add more frequently-used app icons in this home page and delete some less frequently-used ones.

Tab the app launcher in the top right corner to go to all apps panel, tap and move the app you want to the home screen.

To delete an app from home screen, tap and hold it, and them movie it to the remove icon 

## 2.3 Add widgets to home screen:

Tab all Apps launcher→Tab WIDGETS. There are Analog clock, bookmarks, calendar, Email, and lots of other widgets. Drag the widget you want to the home screen.

Tips: Besides your home screen, you can access to other four panels by sliding left or right in your home screen. You can also customize these panels.



## III. Network Connection

### 3.1 Wi-Fi

Wi-Fi can only be used when it connects with home Wi-Fi Access Point (AP) or a free unsecured Wi-Fi hotspot. Under “Wireless & networks”, tap “Wi-Fi” to turn it on. After a moment, your Wi-Fi networks list should populate. If you need to rescan for available networks, tap “scan”

#### 3.1.1 Turn on Wi-Fi

Within the App Panel, tap “Settings” → “Wi-Fi” to turn on wifi.

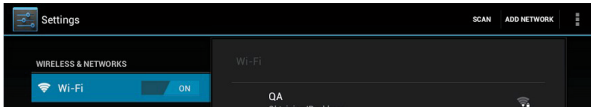

Your tablet lists the networks it finds within range. Tap a network to connect. If necessary, enter Network SSID, Security, and Wireless password, and tap “Connect”. When your tablet is connected to the network, the wireless indicator  appears in the status bar. Waves indicate connection strength.

#### 3.1.2 Turn off Wi-Fi

Please turn off Wi-Fi if you’re not using it to save the battery. To turn off Wi-Fi, Tap it again.

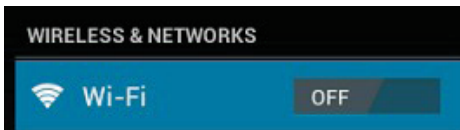

#### 3.1.3 Add a Wi-Fi network

Users may also add a Wi-Fi network under “Wi-Fi settings”. In “Wi-

Fi settings”, tap “Add network”. Enter the SSID (name) of the network. If necessary, enter security or other network configuration details. Touch Save.

**Note:** Network status icons turn blue  if you have a Google Account added to your tablet and the tablet is connected to Google services, for syncing your Gmail, Calendar events, contacts, for backing up your settings, and so on.

## 3.2 Bluetooth

### 3.2.1 Make device discoverable

You must pair your tablet with a device before you can connect to it. Once you pair your tablet with a device, they stay paired unless you unpair them.

Under “Settings”, choose “Bluetooth settings”. Tap Bluetooth to turn on it and tap “Search for devices”. The Bluetooth indicator  then appears in the status bar.

### 3.2.2 Scan for devices





After scanning, there will be a list of the IDs of all available Bluetooth devices in range. If the device you want to pair with isn't in the list, ensure that the other device is turned on and set to be discoverable.

### 3.2.3 Pair with the Bluetooth device

Tap the name of an available Bluetooth device to pair with. In the popup “Bluetooth pairing request” dialog, type a PIN.

If the pairing is successful, your tablet connects to the device.

Example: to transmit a photo

Go to “Gallery”, choose a photo to share. Tap  icon or any spot on the photo to view a submenu. Tap  →  → , and then choose the device name in the Paired devices list. The photo will then be sent.

You can touch the right icon to unpair the device.

Note: After pairing, it shows under the Bluetooth device “Paired but not connected”, but file transmission is still possible.

You can see the received files by touch the top right corner icon.

At present, the Bluetooth function only supports files transmission.

To extend battery life, turn Bluetooth power off when not in use.

## 3.3 3G Network

A 3G network is a mobile network that allows high-speed data access and advanced network capacity. It features a wider range of services and advanced network capacity over the previous 2G network.

Your tablet supports external 3G network by a 3G dongle.

Purchased tablet has an input to the SIM card, Internet access is possible via a 3G SIM card. After inserting a 3G SIM card to enter the tablet 3G signal automatically appear. Reveal the door and insert the SIM card pin down, you hear a click when the card is properly seated.

# IV. Internet Browsing

## 4.1 Internet Browsing

Before using your browser, make sure Wi-Fi or internet is connected. In your app panel, Tap the browser  icon to open your browser.

Tap the address bar, the Android keyboard will appear for your entry of keywords or URL.

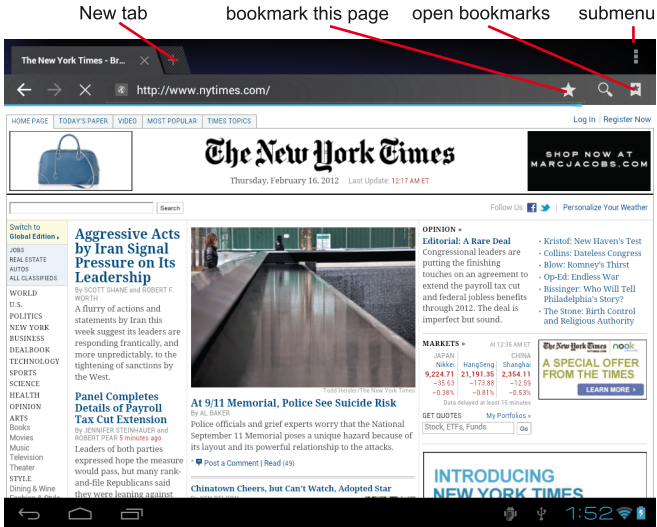

Tap the  icon in the top corner of the browser page to open the submenu.

## V. Install and Manage Apps

### 5.1 Install Apps

Go to the “ApkInstaller”  to install and manage your apps. To install an application, follow below steps:

1. Tap to open the ‘APKInstaller’ → ‘Install’ → then tap “Internal Memory” or “TF Card”. Available .apk files will appear at the right side. Touch the required one to install it.

**Note:** Make sure the .apk file is workable on android 4.0, and the suffix is .apk. e.g. “angrybirds.apk”.

In some cases, there may be no icon on in the App Panel after an .apk file is installed. Possible reasons may be that this app is not compatible with your OS or the downloaded .apk file is a broken one so you may need to download a full version.

## 5.2 Manage Apps

Tap to open the ‘APKInstaller’ → ‘Manage’. Tab the app and then you can launch, export, and uninstall it.



You can also go to “AppS” under “Settings” to manage apps.

## VI. Multi-media Functions

### 6.1 Music

After loading your music into your tablet, tap the music icon  to open the music player. You can select songs by Artist, Albums, songs or Play lists. Tap to select. The media player allows you to shuffle, skip, or pause your current selection and even displays the album artwork when available.

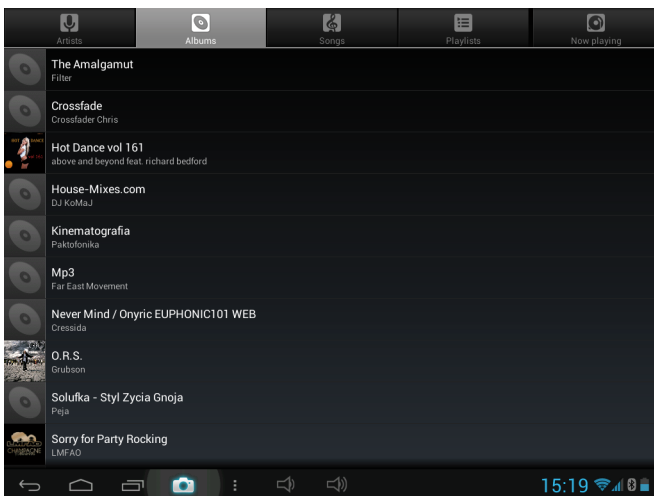

Tab  in the bottom line to open a submenu in music playing page.

## 6.2 Video

You can play videos saved in your tablet or TF card. To play, tap Video  icon to launch the video player:

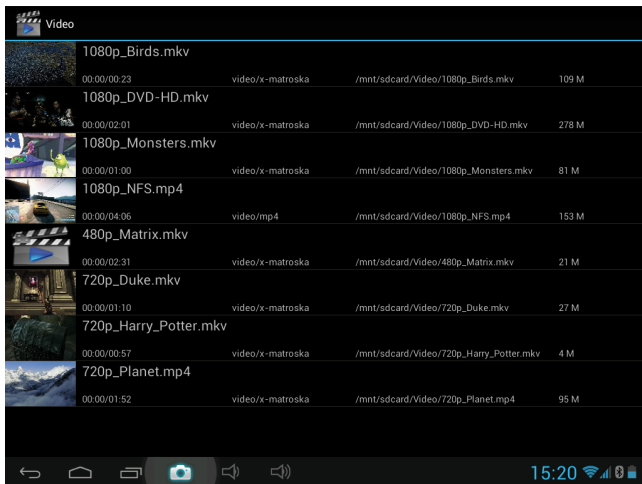

Tab the video you would like to play. Tab the screen to show the video tool bar. You can play back, fast forward, pause your video here. You can also add bookmark for your video, adjust brightness, or set screen ratio here. Here is the toolbar:

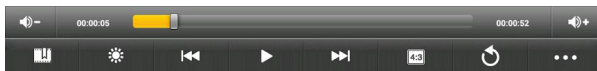

With the Wi-Fi on, you are also able to view an on-line video.

## 6.3 Gallery

You can view, show off, and even edit your digital pictures on the tablet's full color, high-resolution display. After loading your media, tap Gallery  to display your pictures:

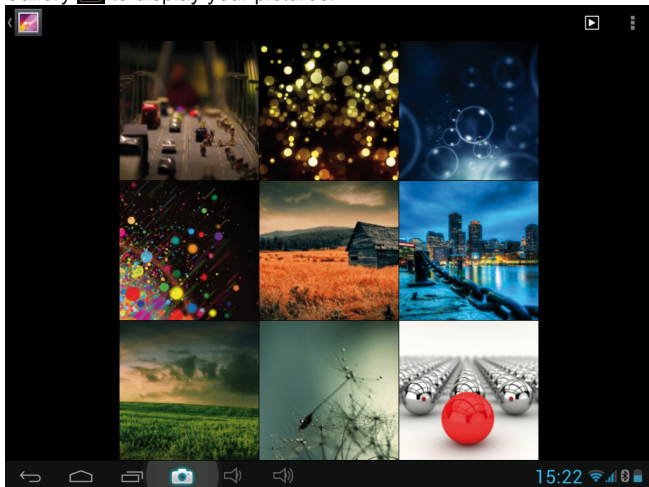

Tap the picture you want to display it, and slide right or left to show other pictures. Tap the menu icon, you can edit, rotate, crop, or set it as wallpaper.

## 6.4 Camera

Tap the  icon to open camera. Your tablet is built in 0,3M front camera and 2M rear camera. You can take a photo, or a video both by front camera and rear camera.

Note: After you power on your tablet, you can go to camera directly by drag the lock to left.



Tab to take a photo

To select Front/ back camera

To view photos

Set white balance,  
Scene mode, etc.Change to video-taking  
Interface

Pan-shot

## 6.5 E-book reader

The tablet supports many eBook formats like PDF, Text, E-Pub, FB2.... Tap the “e-book”  icon to open e-book shelves. Tap an e-book to open the book and read.



You can page up or page down by sliding your finger right or left.

Tap  or the menu button to check the sub-menus. You can set the font size, Go to Page jump; check your bookmarks, set the auto flip time, etc.

## 6.6 Phone

### 6.6.1 Making calls

From Home screen or Main menu, tap Phone  to use the phone call feature, then you will enter the call screen.

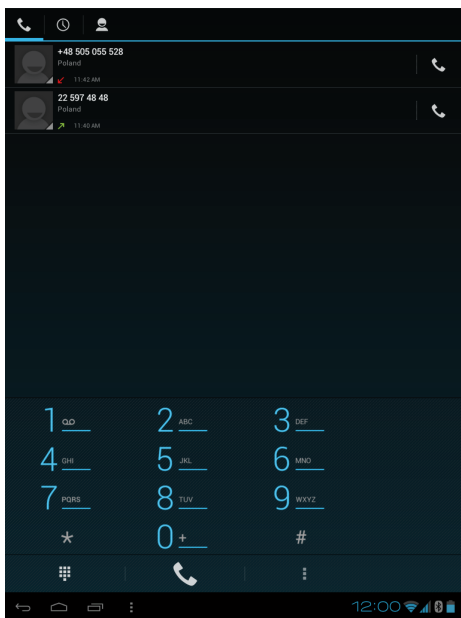

 Recently call log    All call log    Contacts list

The cell signal indicator at the bottom of the screen shows whether

you're in range of the cell network and can make and receive calls. The more bars, the stronger the signal.

You can make a call with any of the following way:

### Using contacts

On call screen, tap  to display contact list. Choose a contact, then tap the phone number you want to call.

Note: Tap  to search for the desired contact.

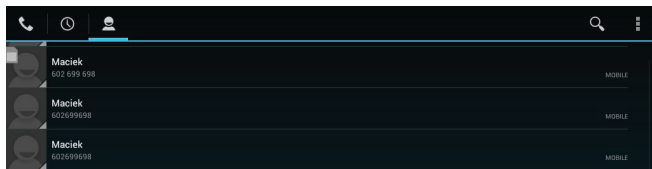

### Using call log

On Call screen, tap  to view the call log. Choose a person or number to make the desired call.

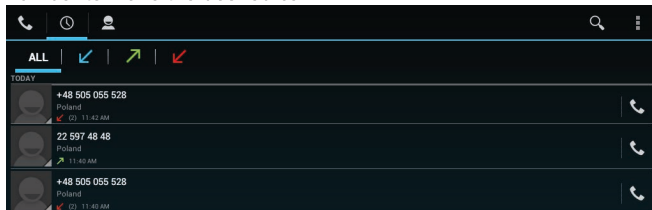

 Incoming call  Dialed call  Missed call



Note: in call log screen, tap  to display the option menu, such as delete the desired call log and so on.

### Using onscreen keypad

Use the onscreen keyboard to enter the desired phone number, then tap  to make a call.





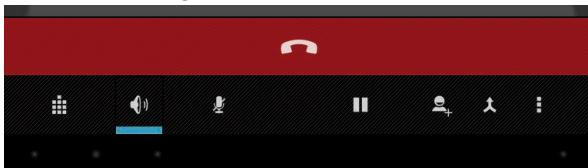

### Answering a call

When someone calls you, tablet rings and displays the caller's information, if available.

- Slide to the Green  icon to answer the call.
- Slide to the red  icon to reject a call.
- Slide to the message icon to send a message to the caller.
- If you're listening through the earphone, you can press the mic button and speak into the microphone on the back to answer.
- To silence a call, press the power button once, or either of the volume buttons.

### Control the calling



-  Display or hide the keypad.
-  Use the speakerphone or a Bluetooth device to talk and listen hands-free. Press the volume +/- button. To adjust the volume during the calling.
-  Mute the microphone, then the caller can't hear you, but you can still hear the caller.
-  Put a call on hold.
-  Make a conference call.
-  Use other applications while calling.
-  Use the option menu

### 6.6.2 Contacts

From home screen or Main menu→tap on People icon  to enter Contacts screen.

#### Viewing the contacts

On the contacts screen, tap All to show the contact list on the left, and the contact information of the selected contact is shown on the right.

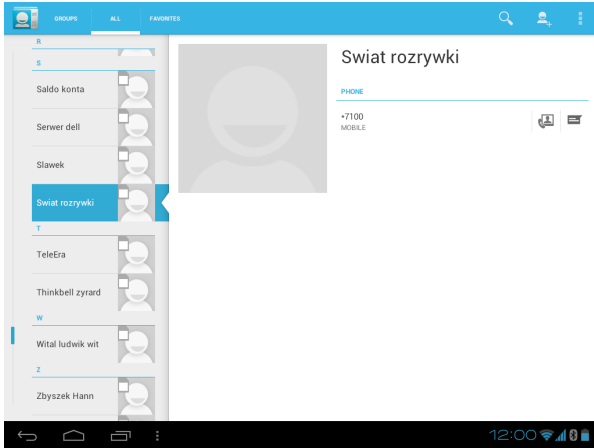

### Adding a contact

Tap People → ⓘ → New, select Store the contact to SIM or Tablet, then enter the contact information, press ↶ or ↷ button to save it.

### Deleting a contact

Tap People and choose a contact, tap ⓘ, then choose Delete to delete the desired contact.

### Editing a contact

Tap People and choose a contact, tap ⓘ, then choose Edit to edit the contact information, and press ↶ or ↷ button to save it, tap ⓘ → Discard to cancel the edit.

### Sort the contact for quick access

Add the contact to favourite list

Choose the desired contact to display the contact information, tap ★ shown on the right. To view the favourite contacts, on the contact screen, tap Favourites tab.

Add the contact into different groups. Use the group to manage the contacts.

To create a group, on the contact screen, tap Groups → ⓘ → New, and enter the name for the new group, then tap Save.

To add the contact into group, on the contact screen, tap Groups → ⓘ → Edit, then type the contact name and press ↶ or ↷ button to save it.

### Using the option menu

On the contact screen, tap Group, All, Favourite → ⓘ to use the available option menu.

### 6.6.3 Messaging

From Main menu, tap Messaging  to send/receive message.



#### Viewing the received message

Tap on the message folder to read the message content.

#### Composing a new message

Tap  tap on the message text field to type the desired message using the onscreen keypad.

Tap  to attach a media file for the message.

Tap ⓘ to use the option menu.

Tap  to select the desired contact.

Tap  to send the message.

#### Searching for the desired message

Tap , type the key words of the message using the onscreen keyboard to search for the desired message.

#### Using the option menu

##### Delete the message

On message screen, tap ⓘ → Delete all threads.

##### Setting for the message

On message screen, tap ⓘ → Settings, choose the desired item for the message settings.

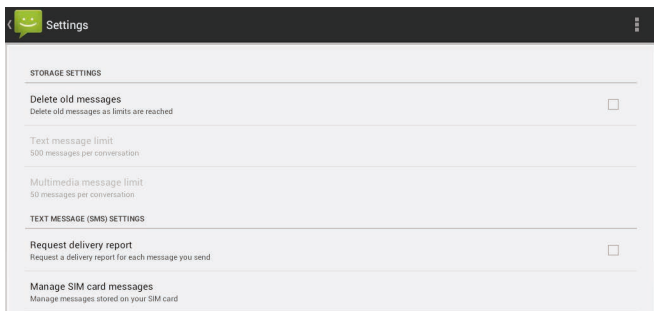

## VII. Settings

Tap the “Settings” icon  to go to settings.

You can check and set wireless&networks, sound, display, storage, Battery, Accounts &sync, security, language, date&time, about tablet, etc.

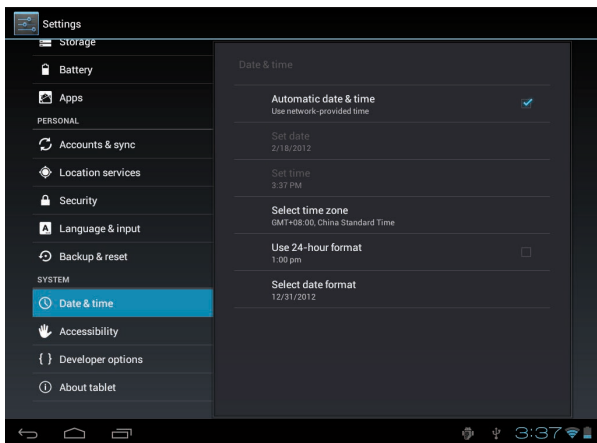

**Wi-Fi:** tap “Settings” → “Wireless & networks” to turn on wifi and scan. It will show a list of Wi-Fi networks scanned in range. Choose a strong Wi-Fi network to connect. (You may need to input the password).

**Display:** To set Brightness, Wallpaper, Sleep time-out, Font size here.

**Storage:** Check internal storage here. If you insert a Micro SD card, or USB disk, you can check the total and available space for your Micro SD card or USB disk. Please unmount it to safely remove it.

**Battery:** Check the Battery status here.

**Display:** Tab “Settings” → “Display” to set brightness, screen time-out, etc.

**Language & input:** to set language and keyboard input.

**Backup & reset:** to go to submenu “back up my data” and “Factory data reset”. If you choose factory data reset, all data from your tablet’s internal storage will be erased. Choose this option carefully.

**About Tablet:** To check information about your tablet, such as Model number, android version, etc.

## VIII. Battery



Very Low Battery



Full Battery



Charging Battery

 indicates that the power of Battery is full. When the battery level becomes too low, a prompt comes up to note you to charge your tablet.

While charging, you can check the charging status in the lock screen:



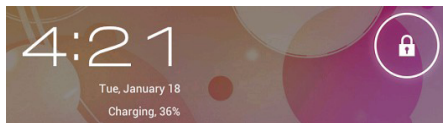

It takes around 5 hours to charge your tablet to full battery. Please use a 5V /1,5A adaptor included in the gift box to charge it, or via USB from your computer.

## Troubleshooting

### **Can not turn on the tablet**

Check the tablet's power level; please charge it before starting it. In case your tablet still cannot be turned on, you may try to reset it

### **No sound from earphone**

Check if volume is set to '0'. Or earphone may be broken, please change for another one.

### **Big noise**

Check if there is dust in the earphone or speaker. Check if the file is broken.

### **Screen drift or unresponsive screen**

To pin the reset button to reset your tablet and power it on again.

### **Application not workable**

Possible reasons may be that this app is not compatible with your OS or the downloaded .apk file is broken so you may need to download a full version.

### **How delete a Google account?**

If an account is added, the account is shown in "Accounts & sync" of "Settings", where you may also add another account. To delete an undesired account, go to "Settings" → "Privacy settings" → "Factory data reset". Your tablet's internal storage, downloaded apps, etc. will also be deleted, except the info in your flash memory. Be careful before you carry out this operation.

**FREETAB** 8001  
IPS+23G+

PL

Dziękujemy za zakup tabletu.

Zakupiony tablet jest urządzeniem przydatnym w pracy (współpracuje z programami Word, Excel, wysyła i odbiera wiadomości elektroniczne...) i rozrywce (obsługuje gry 3D, czatowanie, odtwarzanie filmów, e-booki...).

Tablet z systemem Android 4.0, procesorem dwurdzeniowym 1,0 GHz i pojemnościowym ekranem dotykowym o szybkim poziomie reakcji. Przed rozpoczęciem użytkowania należy dokładnie zapoznać się z niniejszym podręcznikiem.

## Ważne informacje

- Zaleca się dwu- lub trzykrotne całkowite rozładowanie i naładowanie baterii w celu zapewnienia jej optymalnej pracy.
- Ustawienie zbyt wysokiej głośności w słuchawce może spowodować uszkodzenie słuchu. Dlatego należy uregulować natężenie dźwięku odtwarzacza na poziomie umiarkowanym i korzystać z urządzenia przez odpowiedni czas.
- Nie odłączać nagle tabletu podczas formatowania i pobierania lub wysyłania, ponieważ może to prowadzić do powstania błędów w programie.
- Nie wykonywać samodzielnego demontażu tabletu i nie używać alkoholu, rozcieńczalnika ani benzenu do czyszczenia powierzchni urządzenia.
- Nie używać tabletu podczas prowadzenia samochodu lub chodzenia.
- Tablet nie jest urządzeniem odpornym na wilgoć oraz wodę. Urządzenia nie należy używać w wilgotnym otoczeniu.
- Upuszczenie lub uderzenie tabletu o twardą powierzchnię może spowodować uszkodzenie ekranu.
- Nie wykonywać samodzielnego unowocześniania wersji wbudowanego oprogramowania. Spowoduje to uszkodzenie tabletu.

## Klawisze i funkcje

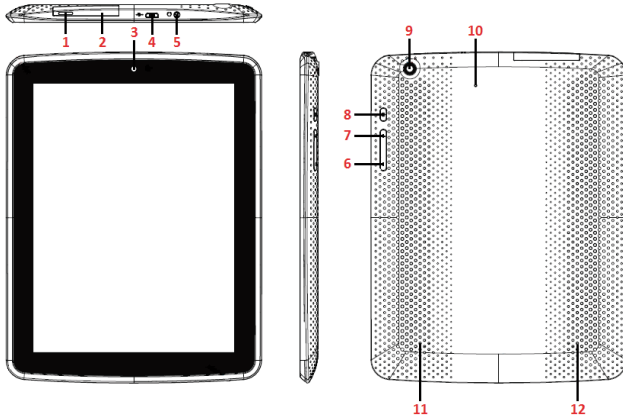

1. Slot SIM	Złącze umożliwia umieszczenie karty SIM
2. Wejście kart TF	Złącze kart pamięci microSD
3. Przedni aparat	Przedni aparat o rozdzielczości 0,3 MP
4. Wejście micro USB	Umożliwia podłączenie tabletu do komputera za pomocą kabla USB w celu przeniesienia danych (np. filmów, muzyki, zdjęć oraz innych danych). Za pomocą przejściówki możesz podłączyć do tabletu rozmaite akcesoria, takie jak: pamięć flash, dysk twardy, klawiatura, mysz, itp.
5. Wejście słuchawkowe	Złącze umożliwiający podłączenie słuchawek do urządzenia
6. Przycisk Głośności -	Naciśnij przycisk, aby zmniejszyć głośność
7. Przycisk Głośności +	Naciśnij przycisk, aby zwiększyć głośność
8. Przycisk włączania / wyłączenia blokady urządzenia	Naciśnij i przytrzymaj przycisk w celu włączenia lub wyłączenia urządzenia. Aby włączyć lub wyłączyć ekran naciśnij krótko przycisk.

9. Tylny aparat	Tylny aparat o rozdzielczości 2 megapikseli
10. Reset	Przycisk Reset
11. Głośnik	Głośnik
12. Głośnik	Głośnik

## I. Rozpoczęcie użytkowania

### 1.1 Włączanie/Wyłączanie

#### 1.1.1 Włączanie

Aby uruchomić tablet naciśnij i przytrzymaj przez chwilę, znajdujący się z prawej strony urządzenia przycisk POWER.



Aby odblokować tablet kliknij i przeciągnij zamkniętą kłódkę  na prawą stronę poza obręb koła w którym się znajduje.

Aby przejść bezpośrednio do aparatu, przeciągnij symbol kłódky na lewą stronę ekranu poza obręb koła w którym się znajduje.

#### 1.1.2 Wyłączanie

W celu wyłączenia tabletu, naciśnij i przytrzymaj przycisk POWER do momentu w którym pojawi się okienko dialogowe z pytaniem „czy chcesz wyłączyć” następnie naciśnij „ok.” aby potwierdzić.

### 1.2 Blokowanie/Odblokowanie ekranu (Tryb uśpienia)

W celu oszczędzenia energii, możesz wprowadzić tablet w tryb uśpienia poprzez wyłączenie ekranu LCD. Aby wyłączyć ekran LCD,

naciśnij przycisk POWER. Aby wrócić do trybu normalnego naciśnij ponownie przycisk POWER.

## 1.3 Podłączanie do komputera

Aby przenieść pliki, możesz podłączyć tablet do komputera za pomocą dostarczonego wraz z urządzeniem przewodu USB.

## II. Ekran główny urządzenia



a. Wyszukiwanie w przeglądarce Google	Dotknąć, aby wejść na stronę wyszukiwania w przeglądarce Google
b. Wyszukiwanie głosowe	Dotknąć, aby rozpocząć wyszukiwanie głosowe

c. Klawisz ESC	Dotknąć, aby wrócić do poprzedniego ekranu lub strony
d. Klawisz HOME	Dotknąć, aby wrócić do ekranu głównego
e. Ostatnie czynności	Dotknąć, aby zobaczyć ostatnio wykonane czynności
f. Zdjęcie z ekranu	Dotknąć, aby wykonać zdjęcie z ekranu
g. Głośność -	Dotknąć, aby zmniejszyć głośność
h. Głośność +	Dotknąć, aby zwiększyć głośność
i. Czas systemowy	Pokazuje aktualny czas systemowy
j. Sygnał WiFi	Pokazuje siłę sygnału połączenia WiFi
k. Sygnał 3G	Pokazuje siłę sygnału połączenia 3G
l. Bluetooth	Pokazuje komunikację Bluetooth
m. Stan baterii	Pokazuje stan baterii

## 2.1 Zmiana tapety ekranu głównego

Przytrzymanie na dowolnym pustym polu ekranu głównego spowoduje pojawienie się wyskakujących opcji: można wybrać zdjęcie z galerii, tapety ruchome lub tapety zwykłe.

## 2.2 Dodawanie i usuwanie aplikacji na ekranie głównym

Ekran główny posiada różnorodne aplikacje, na ekran można także dodać ikony najczęściej używanych aplikacji i usunąć ikony aplikacji używanych rzadziej.

Dotknąć program uruchamiający aplikację znajdujący się w prawym górnym rogu, aby przejść do panelu aplikacji, dotknąć i przesunąć aplikację, która ma znaleźć się na ekranie głównym.

Aby usunąć aplikację ze strony głównej, należy na nią nacisnąć i przytrzymać, a następnie przesunąć na ikonę usuwania. 

## 2.3 Dodawanie widżetów na ekran główny

Dotknąć program uruchamiający wszystkie aplikacje → nacisnąć WIDŻETY. Dostępne są różnorodne widżety – zegar analogowy, zakładki, kalendarz, e-mail i wiele innych. Przeciągnąć widżet, który ma znaleźć się na stronie głównej.

Porady. Przesuwając ekran główny na lewo lub na prawo, można wejść na cztery pozostałe panele. Można także dostosować zawartość paneli do własnych potrzeb.

## III. Podłączenie do sieci

### 3.1 Wi-Fi

Wi-Fi można używać wyłącznie wówczas, gdy łączy się z domowym punktem dostępu Wi-Fi lub bezpłatnym, niezabezpieczonym hotspotem Wi-Fi. Aby włączyć Wi-Fi, należy nacisnąć opcję „Wi-Fi” w zakładce „dostęp bezprzewodowy i sieciowy”. Po chwili powinien pojawić się wykaz sieci Wi-Fi. Jeżeli konieczne jest ponowne przeszukiwanie dostępności sieci, należy dotknąć opcji „przeszukiwanie”.

#### 3.1.1 Włączanie Wi-Fi

Aby włączyć Wi-Fi, należy na panelu aplikacji dotknąć „ustawienia” → następnie „dostęp bezprzewodowy i sieciowy” → „Wi-Fi”.

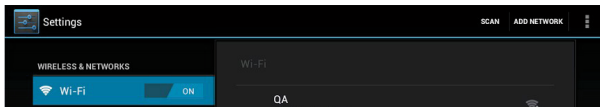

Tablet przedstawia wykaz sieci znalezionych w swoim zasięgu. Dotknąć sieć, aby się połączyć. W razie potrzeby należy wejść w opcję sieci SSID, bezpieczeństwa i hasła sieci bezprzewodowej i do-

tknąć opcji „połącz”. Podczas połączenia do sieci na pasku stanu pojawia się wskaźnik połączenia bezprzewodowego . Wielkość fali oznacza natężenie połączenia.

### 3.1.2 Wyłączenie Wi-Fi

Wyłączenie połączenia Wi-Fi, gdy nie jest używane, pozwala na oszczędzenie baterii. Wi-Fi wyłącza się przez ponowne dotknięcie opcji Wi-Fi.

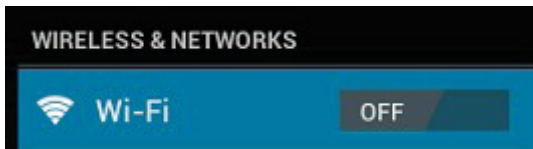

### 3.1.3 Dodanie sieci Wi-Fi

Użytkownicy mogą także dodawać sieci Wi-Fi w zakładce „ustawienia Wi-Fi”. W ustawieniach Wi-Fi należy nacisnąć opcję „dodaj sieć”. Należy podać SSID (nazwę sieci). W razie potrzeby należy podać dane dotyczące bezpieczeństwa lub inne dane konfiguracji sieci. Dotknąć, aby zapisać.

## 3.2 Bluetooth

### 3.2.1 Wykrywalność urządzeń

W „ustawieniach” nacisnąć opcję „dostęp bezprzewodowy i sieciowy” „ustawienia Bluetootha”. Dotknąć Bluetootha, aby go włączyć, i nacisnąć „wykrywalny”. Na pasku stanu pojawi się wskaźnik Bluetootha.





### 3.2.2 Wyszukiwanie urządzeń

Po zakończeniu wyszukiwania pojawi się wykaz identyfikatorów wszystkich dostępnych urządzeń Bluetooth w zasięgu. Jeżeli urządzenia z którym Bluetooth chce się połączyć, nie ma na tym wykazie, wówczas należy się upewnić, że urządzenie to jest włączone i posiada status urządzenia wykrywalnego.



### 3.2.3 Łączenie z urządzeniami Bluetooth

Nacisnąć nazwę dostępnego urządzenia Bluetooth, z którym Bluetooth chce się łączyć. W wyskakującym oknie „prośba o połączenie z Bluetoothem” należy podać numer użytkownika. Jeżeli czynność zakończyła się powodzeniem, tablet połączy się z urządzeniem.

Przykład – przesłanie zdjęcia. Należy przejść do galerii i wybrać zdjęcie do przesłania. Nacisnąć ikonę  lub dowolne miejsce na zdjęciu, aby zobaczyć podmenu. Nacisnąć  →  → , a następnie wybrać nazwę urządzenia w wykazie urządzeń, z którymi Bluetooth ma się połączyć. Zdjęcie zostaje przesłane.

## 3.3 Sieć 3G

Sieć 3G jest mobilną siecią umożliwiającą szybki dostęp do danych i zaawansowaną pojemność sieci. Posiada szerszy zakres usług i zaawansowaną pojemność sieci w porównaniu z poprzednią siecią 2G. Zakupiony tablet obsługuje zewnętrzną sieć 3G za pomocą klucza sprzętowego 3G. Zakupiony tablet posiada wejście na kartę SIM, dostęp do internetu jest możliwy za pomocą karty SIM 3G. Po włożeniu karty 3G do wejścia na kartę SIM tabletu sygnał 3G pojawia się automatycznie. Odsłoń kłapkę i włóż kartę SIM stykiem do dołu, usłyszysz kliknięcie gdy karta jest prawidłowo osadzona.

## IV. Przeglądanie internetu

### 4.1 Przeglądanie internetu

Przed skorzystaniem z przeglądarki należy upewnić się, że jest dostęp do internetu (Wi-Fi lub sieć). Na panelu aplikacji należy nacisnąć ikonę przeglądarki  otwierającą przeglądarkę.

Po dotknięciu paska adresu pojawi się klawiatura umożliwiająca wpisanie haseł lub URL.

nowa zakładka    dodaj stronę do zakładek    otwórz zakładki    submenu

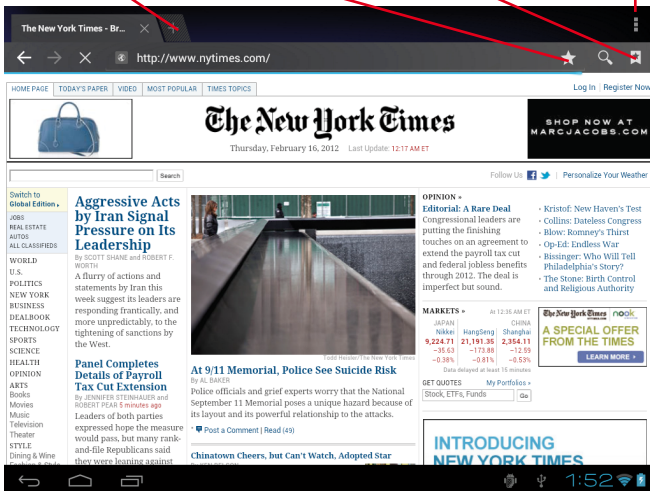

Naciśnij ikonę  znajdującą się w górnym rogu strony przeglądarki, aby otworzyć podmenu.

## V. Instalacja aplikacji i zarządzanie nimi

### 5.1 Instalacja aplikacji

Instalacja aplikacji i zarządzanie nimi odbywa się w programie instalującym „ApkInstaller” . Podczas instalowania aplikacji należy postępować zgodnie z poniższymi krokami:

Dotknąć ikonę programu instalującego „ApkInstaller”, aby go otwo-

rzyć → „instaluj” → następnie nacisnąć opcję „pamięć wewnętrzną” lub „karta TF”. Po prawej stronie pojawią się dostępne pliki „.apk”. Dotknąć odpowiedni plik, aby go zainstalować.

Uwaga: Należy upewnić się, że plik “.apk” może pracować w systemie Android 4.1, a sufiksem jest np. „angrybirds.apk”.

W niektórych przypadkach po zainstalowaniu pliku “.apk” ikony może nie być na panelu aplikacji. Możliwą przyczyną takiej sytuacji może być brak kompatybilności tej aplikacji z posiadanym systemem operacyjnym, ewentualnie pobrany plik „.apk” jest uszkodzony, dlatego konieczne może się okazać pobranie pełnej wersji.

## 5.2 Zarządzanie aplikacjami

Dotknąć, aby otworzyć program „ApkInstaller” → „zarządzaj”. Po dotknięciu aplikację można uruchomić, wyeksportować i odinstalować.





Zarządzać aplikacjami można także, przechodząc z zakładki aplikacji “apps” w “ustawieniach”.

## VI. Funkcje multimedialne

### 6.1 Muzyka

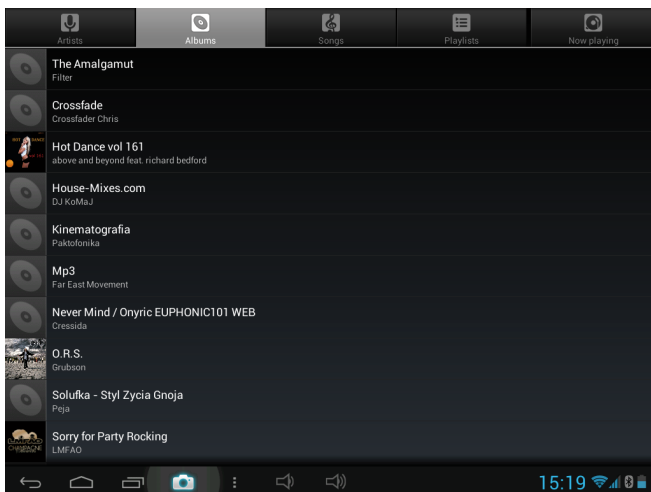
Po załadowaniu muzyki na tablet należy nacisnąć ikonę muzyki , która otwiera odtwarzacz muzyki. Można wybrać utwory według artysty, albumu, utworów lub listy odtwarzania. Naciśnięcie powoduje wybranie utworu. Odtwarzacz multimedialny umożliwia przedstawianie kolejności, omijanie lub zatrzymywanie wybranej kategorii, a nawet wyświetlenie okładki albumu, gdy jest dostępna.



Dotknąć  na dole, aby otworzyć podmenu na stronie odtwarzania muzyki.

## 6.2 Wideo

Można odtwarzać filmy wideo zapisane na tablecie lub karcie TF. Naciśnięcie ikony wideo  uruchamia odtwarzacz filmów wideo.

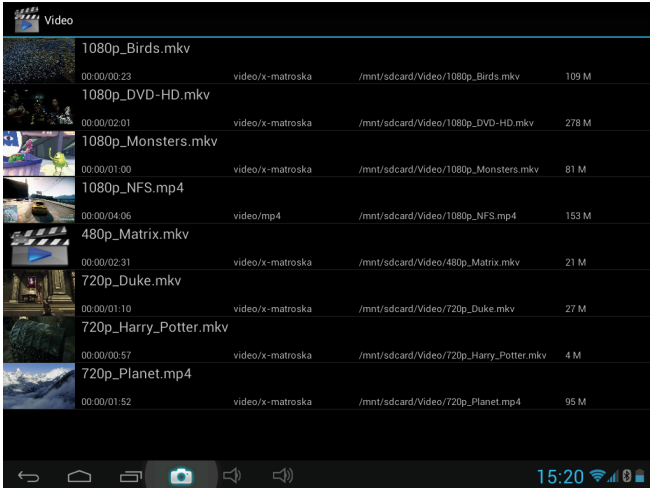

Dotknąć film wideo, który ma być odtwarzany. Po dotknięciu ekranu pojawia się pasek narzędzi wideo. Filmy wideo można cofać, przewijając szybko do przodu, zatrzymywać. Do filmu wideo można dodawać zakładki, regulować jasność lub ustawiać format obrazu. Pasek narzędzi wygląda tak:

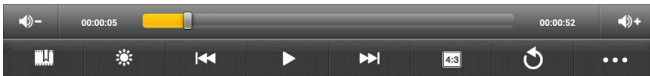

Gdy Wi-Fi jest włączone, można także oglądać filmy wideo w trybie on-line.

## 6.3 Galeria

Na kolorowym wyświetlaczu wysokiej rozdzielczości można przeglądać, przekazywać, a nawet edytować zdjęcia cyfrowe. Po załadowaniu multimediów należy nacisnąć zakładkę „galeria” , która pozwala na wyświetlenie zdjęć.

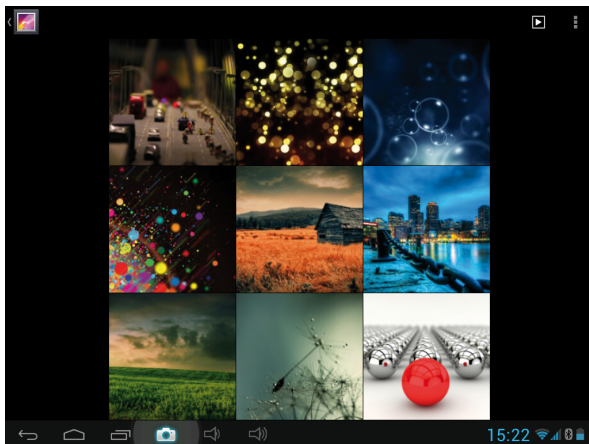

Dotknij zdjęcie, które ma zostać wyświetlone, i przesunąć w prawo lub w lewo, aby zobaczyć pozostałe zdjęcia.

## 6.4 Kamera

Zakładkę kamery otwiera się po naciśnięciu ikony . Tablet posiada wbudowaną kamerę przednią 0,3 mln pikseli i kamerę tylną 2 mln pikseli. Zarówno kamera przednia jak i tylna umożliwiają wykonywanie zdjęć lub filmów wideo.

Uwaga: Po włączeniu zasilania tabletu można przejść bezpośrednio do zakładki kamery, przeciągając kłódkę w lewo.

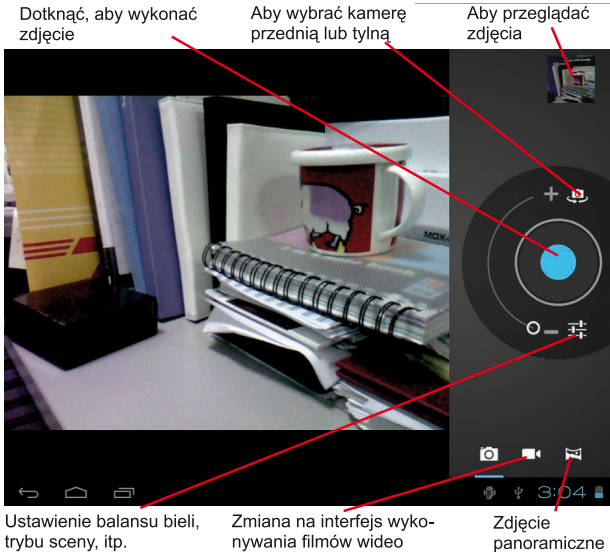

## 6.5 Czytnik e-booków

Tablet obsługuje wiele formatów e-booków, m.in. PDF, Text, E-Pub, FB2... Dotknąć ikonę  "e-book" otwierającą regał z e-bookami. Po dotknięciu otwiera się odpowiedni e-book i można rozpocząć czytanie.



Przesuwając palcem do prawej lub lewej, można przejść do poprzedniej lub następnej strony.

Podmenu można sprawdzić, naciskając  lub przycisk menu. Istnieje możliwość ustawienia wielkości czcionki automatycznego czasu przeczucania stron, itp.

## 6.6 Telefon

### 6.6.1 Wykonywanie połączeń

Kliknij na Telefon  aby korzystać z funkcji rozmowy telefonicznej.

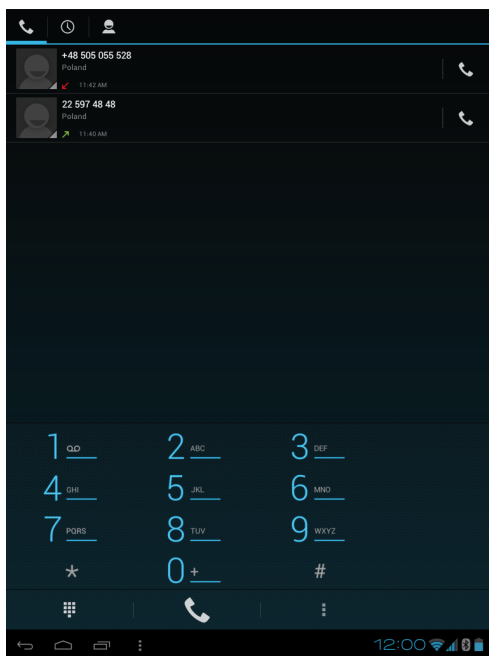



 ostatnie  dziennik połączeń  kontakty

Wskaźnik sygnału w dolnej części ekranu pokazuje, czy jesteś w zasięgu sieci komórkowej i można nawiązywać i odbierać połączenia. Im więcej pasków, tym silniejszy sygnał. Możesz nawiązać kontakt w następujący sposób:

### Używając kontaktów

Kliknij na Kontakty  aby wyświetlić listę kontaktów. Wybierz kontakt, a następnie wybierz numer telefonu, pod który chcesz zadzwonić. Uwaga: kliknij Wyszukiwanie  aby wyszukać żądany kontakt.

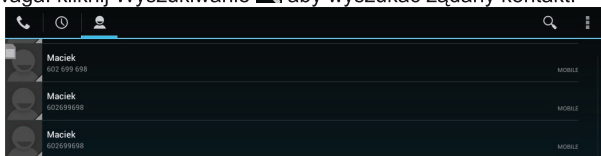

### Używając rejestru

Kliknij na Rejestr  aby wyświetlić listę kontaktów. Wybierz osobę lub numer telefonu, aby wykonać połączenie.

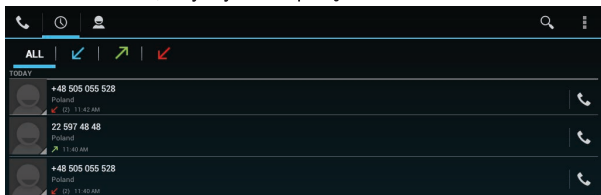

 przychodzące  wychodzące  nieodebrane

Uwaga: na ekranie dziennika połączeń kliknij na  aby wyświetlić menu ustawień takich jak np. usuwanie żadanego rejestru połączeń itp.

### Korzystanie z klawiatury ekranowej

Użyj klawiatury ekranowej, aby wprowadzić żądany numer telefonu, po jego wpisaniu kliknij na  aby wykonać połączenie.

### Odbieranie połączeń





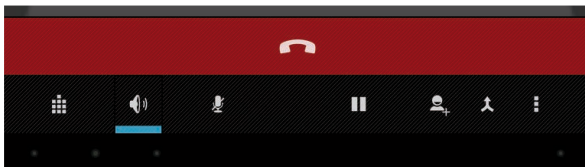

Gdy ktoś do Ciebie dzwoni, tablet wyświetli numer telefonu osoby

dzwoniącej lub jego dane, jeśli te zostały wcześniej zapisane.

- Przesuń ikonę telefonu do zielonej ikony, aby odebrać połączenie
- Przesuń ikonę telefonu do czerwonej ikony, aby odrzucić połączenie
- Przesuń ikonę telefonu do ikony wiadomości, aby wysłać wiadomość
- Jeśli używasz słuchawek, możesz nacisnąć przycisk mikrofonu i mówić do mikrofonu umieszczonego w tylnej części tabletu, aby rozmawiać ze swoim rozmówcą
- Aby wyciszyć połączenie, naciśnij przycisk zasilania, lub jeden z przycisków głośności

### Kontrola połączeń



-  wyświetlanie lub ukrywanie klawiatury
-  regulacja głośności (głośniej / ciszej)
-  wyłączenie mikrofonu podczas rozmowy
-  zatrzymanie połączenia
-  tworzenie połączeń konferencyjnych
-  korzystanie z innych aplikacji podczas rozmowy
-  uruchomienie menu opcji

### 6.6.2 Zarządzanie kontaktami

Kliknij na Osoby  aby korzystać z możliwości edytowania kontaktów.

#### Przegląd kontaktów

Na ekranie kontaktów kliknij na Wszystkie kontakty aby wyświetlić listę kontaktów po lewej stronie, dane wybranego kontaktu pojawiają się po prawej stronie.

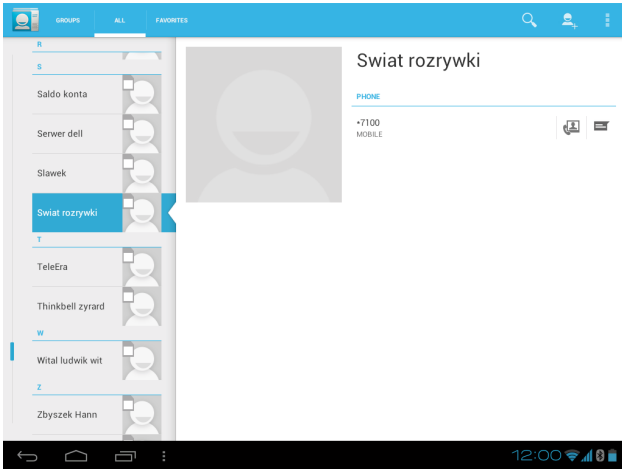

### **Dodawanie kontaktów**

Kliknij kolejno Osoby → → Nowy, następnie wybierz lokalizację zapisu do karty SIM lub tabletu i wprowadź dane kontaktowe.

Wciśnij lub aby zapisać dane kontaktowe.

### **Usuwanie kontaktów**

Kliknij na Osoby i wybierz kontakt, następnie kliknij i wybierz opcję Usuń, aby usunąć wybrany kontakt.

### **Edycja kontaktów**

Kliknij na Osoby i wybierz kontakt, następnie kliknij aby uzyskać dostęp do edycji wybranego kontaktu. Wciśnij lub aby zapisać zmianę lub kliknij kolejno → Odrzuć aby anulować edycję.



### **Sortowanie kontaktów w celu szybkiego dostępu**

Dodaj kontakt do listy ulubionych.

Wybierz żądany kontakt, aby wyświetlić informację o kontakcie, dotknij kontakty pojawią się po prawej stronie. Aby wyświetlić ulubione kontakty na ekranie kontaktów, wybierz zakładkę Ulubione.

### Przypisanie kontaktów do określonej grupy

Kliknij kolejno Grupy →  → Nowy, wpisz nazwę grupy i zapisz ustawienie.

Aby dodać kontakt do grupy, kliknij kolejno Grupy →  → Edycja, następnie wybierz kontakt i kliknij  lub  aby zapisać zmianę.

Aby wyświetlić grupę kontaktów, wybierz kartę Grupy.

### Używanie opcji

Na ekranie kontaktów wybierz Grupy, Wszystkie, Ulubione →  aby skorzystać z dostępnych opcji w menu.

### 6.6.3 Wiadomości tekstowe

Kliknij na SMS/MMS  aby korzystać z możliwości wysyłania i odbierania wiadomości tekstowych.





### Odczytywanie wiadomości tekstowych

Aby przeczytać wiadomość tekstową, kliknij na folder wiadomości.

Tworzenie nowych wiadomości tekstowych

Wybierz  i kliknij na pole wiadomości tekstowej, będziesz mógł napisać wiadomość używając klawiatury ekranowej.

Wybierz  aby dołączyć plik multimedialny do wiadomości.

Wybierz  aby uzyskać dostęp do menu ustawień.

Wybierz  aby wybrać żądany kontakt.

Wybierz  aby wysłać wiadomość.

### Wyszukiwanie żądanej wiadomości

Wybierz  i wpisz kluczowe słowa wiadomości używając klawiatury ekranowej.

### Używanie opcji menu

Aby skasować wiadomość, na ekranie wiadomości kliknij kolejno  → Kasuj wszystko.

Aby uzyskać dostęp do ustawień wiadomości, na ekranie

wiadomości kliknij kolejno  → Ustawienia, następnie wybierz żadaną opcję dla ustawień wiadomości.

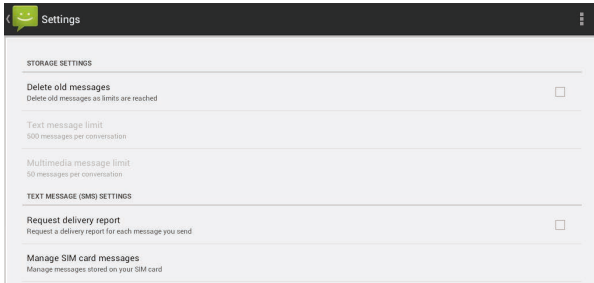

## VII. Ustawienia

Do zakładki ustawień przechodzi się po naciśnięciu ikony  „ustawienia”. Zakładka pozwala na sprawdzenie i ustawienie dostępu bezprzewodowego i sieciowego dźwięku, wyświetlacza, pamięci, baterii, kont i synchronizacji, bezpieczeństwa, języka, daty i godziny, informacji o tablecie, itp.

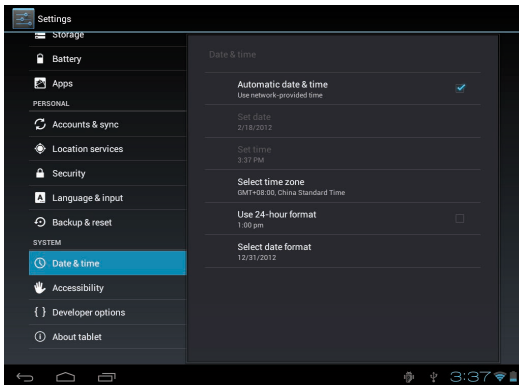

**Wi-Fi:** włączenie opcji Wi-Fi i wyszukiwanie dostępu następuje po dotknięciu opcji „ustawienia” → „dostęp bezprzewodowy i sieciowy”.

Pojawi się wykaz sieci Wi-Fi przeszukiwanych w dostępnym zakresie. Do podłączenia wybrać sieć Wi-Fi o silnym sygnale (konieczne może okazać się podanie hasła).

**Wyświetlacz:** opcja pozwala na ustawienie jasności, tapety, wyłączenie czasu uśpienia, wielkości czcionki, wyłączenie ekranu, itp. można ustawić, naciskając opcję „ustawienia” → „wyświetlacz”.

**Pamięć:** opcja pozwala na sprawdzenie pamięci wewnętrznej. Po włożeniu karty microSD lub dysku USB można sprawdzić całkowite i dostępne miejsce na karcie microSD lub dysku USB. Należy pamiętać o bezpiecznym usunięciu karty lub dysku przez wyjęcie.

**Bateria:** tutaj można sprawdzić stan baterii.

**Język i układ:** pozwala na ustawienie języka i układu klawiatury.

**Kopia zapasowa i reset:** pozwala na wejście do podmenu “utworzenie kopii zapasowej moich danych” i “powrót do ustawień fabrycznych”. Po wybraniu opcji powrotu do ustawień fabrycznych wszystkie dane znajdujące się w pamięci wewnętrznej tabletu zostaną usunięte. Należy bardzo uważnie wybierać powyższą opcję.

**Informacje o tablecie:** pozwala na sprawdzenie informacji dotyczących tabletu, m.in. numeru modelu, wersji systemu Android, itp.

## VIII. Bateria



Very Low Battery



Full Battery



Charging Battery

 wskazuje, że bateria jest całkowicie naładowana. Gdy stopień naładowania baterii jest zbyt niski, pojawia się powiadomienie, aby naładować baterię.

Podczas ładowania baterii można sprawdzić stopień naładowania za pomocą ikony blokady ekranu:



Bateria tabletu jest całkowicie naładowana po ok. 5 godzinach ładowania. Baterię można ładować za pomocą adaptera 5V/1.5A znajdującą się w opakowaniu lub przez złącze USB z komputera.

## Rozwiązywanie problemów

### Nie można włączyć tabletu

Sprawdzić stopień naładowania tabletu – należy naładować baterię przed uruchomieniem. Jeżeli nadal nie można włączyć tabletu, należy spróbować zresetować urządzenie.

### Brak głosu w słuchawce

Sprawdzić, czy głośność jest ustawiona na "0". Ewentualnie słuchawka może być uszkodzona – należy wymienić na inną.

### Duży hałas

Sprawdzić, czy słuchawka lub głośnik nie są zanieczyszczone kurzem. Sprawdzić, czy plik nie jest uszkodzony.

### Przesunięcie ekranu lub ekran nie odpowiada

Aby unieruchomić ekran, należy nacisnąć przycisk resetowania, aby zresetować tablet, i ponownie włączyć zasilanie.

### Praca z aplikacją jest niemożliwa

Możliwą przyczyną takiej sytuacji może być brak kompatybilności aplikacji z posiadanym systemem operacyjnym, ewentualnie pobrany plik ".apk" jest uszkodzony, dlatego konieczne może się okazać pobranie pełnej wersji.

### **Jak usunąć konto Google?**

Po dodaniu konto jest widoczne w zakładce “konta i synchronizacja” zakładki, “ustawienia”, gdzie można także dodać kolejne konto. Aby usunąć konto, należy przejść do zakładki „ustawienia” → „ustawienia prywatności” → „powrót do ustawień fabrycznych”. Usunięta zostanie także pamięć wewnętrzna tabletu, pobrane aplikacje, itp. za wyjątkiem informacji znajdującej się w pamięci flash. Podczas wykonywania tej czynności należy zachować ostrożność.



## Опазване на околната среда

 Настоящото устройство е обозначено съгласно директивата на Европейския съюз 2002/96/ЕС (WEEE) за Отпадъци от Електрическо и Електронно Оборудване. Осигурявайки правилното изхвърляне на този продукт, Вие предотвратявате потенциалните негативни последици за околната среда и човешкото здраве, които могат да бъдат изложени на риск поради неправилното отстраняване на продукта. Символът върху продукта показва, че той не може да бъде третиран наравно с останалите битови отпадъци. Трябва да го предаде в събирателен пункт за рециклиране електрическо и електронно оборудване. Отстраняването на устройството трябва да се извършва в съответствие с действащите локални разпоредби за опазване на околната среда при отстраняване на отпадъци. Подробна информация относно отстраняването, повторната употреба и рециклирането на настоящия продукт можете да получите в общината, пречиствателната станция или в магазина, където сте закупили този продукт.

Тегло на продукта: 380 g

## Environment protection:

 This symbol on our product nameplates proves its compatibility with the EU Directive 2002/96 concerning proper disposal of waste electric and electronic equipment (WEEE). By using the appropriate disposal systems you prevent the potential negative consequences of wrong product take-back that can pose risks to the environment and human health. The symbol indicates that this product must not be disposed of with your other waste. You must hand it over to a designated collection point for the recycling of electrical and electronic equipment waste. The disposal of the product should obey all the specific Community waste management legislations. Contact your local city office, your waste disposal service or the place of purchase for more information on the collection. Weight of the device: 380 g

## Ochrana životního prostředí:

 Tého zařízení je označené dle Směrnici Evropské unie č. 2002/96/EU týkající se likvidace elektrických a elektronických zařízení (WEEE). Separovaně zlikvidovat této zařízení znamená zabránit případným negativním důsledkům na životní prostředí a zdraví, které by mohli vzniknout z nevhodné likvidace. Symbol na výrobku znamená, že se zařízení nesmí likvidovat spolu s běžným domovým odpadem. Opatřebené zařízení lze odevzdat do osobitných sběrných středisek, poskytujících takovou službu. Likvidace zařízení provádějte dle platných předpisů pro ochranu životního prostředí týkajících se likvidace odpadů. Podrobné informace týkající se likvidace, znovu získání a recyklace výrobku získáte na městském úřadu, skladiště odpadu nebo obchodě, v kterém jste nakupili výrobek. Hmotnost: 380 g

## UMGEBUNG SCHUTZEN:

 Diese Geräte sind gemäß der EU-Richtlinie 2002/96/EU über die Entsorgung des Elektro- und Elektronikgeräts (ROHS) gekennzeichnet. Durch ordnungsgemäße Entsorgung des Produkts beugen Sie den möglichen negativen Folgen für die Umwelt und menschliche Gesundheit, die durch ordnungswidrige Abfallentsorgung gefährdet werden können, vor. Das auf dem Produkt angebrachte Symbol ist ein Hinweis, dass das Gerät nicht wie sonstiger Hausmüll zu handhaben ist. Es ist einer Rücknahmestelle für recycelbares Elektro- und Elektronikgerät abzugeben. Die Entsorgung des Geräts hat gemäß den lokalen Umweltschutz- und Abfallentsorgungsvorschriften zu erfolgen. Die detaillierten Informationen zu der Entsorgung, Verwertung und dem Recycling dieses Produkts sind bei der Stadtverwaltung, dem Entsorgungsträger bzw. in dem Laden, in dem Sie das Gerät erworben haben, einzuholen.

Masse des Geräts: 380 g

## Környezetvédelem:

 Az alábbi készülék az Európai Unió 2002/96/EU, elektromos és elektronikus berendezések újrahasznosítására vonatkozó irányelvének megfelelő jelöléssel rendelkezik (WEEE). A termék megfelelő eltávolításának a biztosításával megelőzi a termék helytelen tárolásából eredő, a természetes környezetre és az emberi egészségre ható esetleges negatív hatásokat. A terméken található jelölés arra utal, hogy a terméket nem szabad átlagos háztartási kommunális hulladékként kezelni. A terméket át kell adni az újrahasznosítással foglalkozó elektromos és elektronikus készülékek begyűjtő helyére- A termék eltávolításának meg kell felelnie a helyi, érvényben lévő, hulladékok eltávolítására vonatkozó környezetvédelmi szabályoknak. Az alábbi termék eltávolítására, visszanyerésére és újrahasznosítására vonatkozó részletes információkat a városi hivatalban, tisztító üzemben vagy abban a boltban szerezheti be, ahol megvásárolta az alábbi terméket.

Termék súlya: 380 g

## Zaštita okoliša:

 Ovaj uređaj je označen u skladu s Direktivom Europske Unije Br. 2002/96/EU o utilizaciji električne i elektronične opreme (WEEE). Primjerno odlaganje ovoga proizvoda sprečava potencijalne negativne posljedice za okoliš i ljudsko zdravlje koje mogu biti u opasnosti, zbog nepravilnog načina odlaganja ovo proizvoda. Oznaka na proizvodu pokazuje da ga se ne može tretirati jednako s ostali kućnim otpadom. Morate ga predati na sabirno mjesto za recikliranje električne i elektronske opreme. Uklanjanje uređaja mora se održavati u skladu s obavezujućim lokalnim ekološkim propisima za uklanjanje otpada. Za detaljne informacije koje se tiče likvidacije, vađenja i recikliranja ovoga proizvoda obratite se gradskom uredu, zavodu za pročišćavanje grada ili prodavnici gdje ste kupili ovaj proizvod. Težina uređaja: 380 g

Η προστασία του περιβάλλοντος:

 Αυτή η συσκευή φέρει σήμανση σύμφωνα με την Οδηγία της Ευρωπαϊκής Ένωσης 2002/96/ΕΚ σχετικά με τα απόβλητα ειδών ηλεκτρικού και ηλεκτρονικού εξοπλισμού (ΑΗΗΕ). Με την εξασφάλιση της κατάλληλης αφαίρεσης του προϊόντος αυτού, μπορείτε να αποφύγετε τις ενδεχόμενες αρνητικές συνέπειες για το περιβάλλον και την ανθρώπινη υγεία, οι οποίες μπορούν να βρίσκονται σε κίνδυνο λόγω ακατάλληλης αφαίρεσης του εν λόγω προϊόντος. Το σύμβολο πάνω στο προϊόν σημαίνει ότι αυτό δεν μπορεί να χρησιμοποιηθεί με το ίδιο τρόπο με τα υπόλοιπα οικιακά απορρίμματα. Θα πρέπει να το παραδώσετε σε ένα σημείο συλλογής για την ανακύκλωση ηλεκτρικού και ηλεκτρονικού εξοπλισμού. Η αφαίρεση της συσκευής πρέπει να λάβει μέρος σύμφωνα με τους τοπικούς περιβαλλοντικούς κανονισμούς για την απόρριψη αποβλήτων. Για λεπτομέρειες σχετικά με την αφαίρεση, την ανάκτηση και την ανακύκλωση αυτού του προϊόντος, παρακαλούμε να επικοινωνήσετε με το τοπικό γραφείο της πόλης σας, εγκατάσταση επεξεργασίας ή το κατάστημα απ' όπου αγοράσατε αυτό το προϊόν.

Το βάρος του εξοπλισμού: 380 g

Ochrona środowiska:

 Niniejsze urządzenie oznakowane jest zgodnie z dyrektywą Unii Europejskiej 2002/96/UE dotyczącą utylizacji urządzeń elektrycznych i elektronicznych (WEEE). Zapewniając prawidłowe usuwanie tego produktu, zapobiegasz potencjalnym negatywnym konsekwencjom dla środowiska naturalnego i zdrowia ludzkiego, które mogą zostać zagrożone z powodu niewłaściwego sposobu usuwania tego produktu. Symbol umieszczony na produkcie wskazuje, że nie można traktować go na równi z innymi odpadami z gospodarstwa domowego. Należy oddać go do punktu zbiórki zajmującego się recyklingiem urządzeń elektrycznych i elektronicznych. Usuwanie urządzenia musi odbywać się zgodnie z lokalnie obowiązującymi przepisami ochrony środowiska dotyczącymi usuwania odpadów. Szczegółowe informacje dotyczące usuwania, odzysku i recyklingu niniejszego produktu można uzyskać w urzędzie miejskim, zakładzie oczyszczania lub sklepie, w którym nabyłeś niniejszy produkt. Masa sprężtu: 380 g

Protecția mediului:

 Prezentul aparat este marcat conform cerințelor din directiva Uniunii Europene 2002/96/UE privind la deșeurile din echipamente electrice și electronice (WEEE). Asigurând eliminarea corespunzătoare a acestui produs preveniți consecințele negative potențiale pentru mediul natural și sănătatea umană, care pot fi puse în pericol datorită eliminării necorespunzătoare a acestui produs. Simbolul înscrispționat pe produs indică faptul că nu poate fi considerat drept deșeu comunal. Trebuie să-l predați la punctul de primire specializat în reciclarea de aparate electrice și electronice. Eliminarea aparatului trebuie să fie efectuată în conformitate cu normele legale de la protecția mediului în domeniul gestionării deșeurilor în vigoare la nivel local. Informații detaliate cu referire

## MODECOM FREETAB

la eliminarea, recuperarea și reciclarea prezentului produs puteți primi la instituțiile municipale, unitatea de reciclare sau în magazinul în care ați achiziționat prezentul aparat. Masa echipamentului: 380 g

### Varstvo okolja

 Ta simbol na tablici z imenom našega izdelka dokazuje njegovo združljivost z EU direktivo 2002/96 o primernem odstranjevanju odpadne električne in elektronske opreme (WEEE). Z uporabo primernih sistemov odstranjevanja odpadkov preprečite potencialne negativne posledice napačno odstranjenih izdelkov, ki lahko predstavljajo tveganje za okolje in zdravje ljudi. Simbol označuje, da izdelek ne smete odlagati z drugimi odpadki. Odnesti ga morate na označeno zbirno točko za reciklažo električne in elektronske odpadne opreme. Pri odstranitvi izdelka se morajo upoštevati vse specifične občinske zakonodaje o ravnanju z odpadki. Za več informacij kontaktirajte vašo Občino, komunalno podjetje ali trgovino, kjer ste izdelek kupili. Teža izdelka: 380 g

### Ochrana životného prostredia:

 Tieto zariadenie je označené podľa Smernice Európskej únie č. 2002/96/EU týkajúcej sa likvidácii elektrických a elektronických zariadení (WEEE). Separovane zlikvidovať tieto zariadenie znamená zabrániť prípadným negatívnym dôsledkom na životné prostredie a zdravie, ktoré by mohli vzniknúť z nevhodnej likvidácie. Symbol na výrobku znamená, že sa zariadenie nesmie likvidovať spolu s bežným domovým odpadom. Opatrebené zariadenie je treba odovzdať do osobitných zberných stredísk, poskytujúcich takúto službu. Likvidáciu zariadenia prevádzajte podľa platných predpisov pre ochranu životného prostredia týkajúcich sa likvidácií odpadov. Podrobné informácie týkajúce sa likvidácií, znovu získania a recyklácií výrobku získate na mestskom úrade, sklade odpadov alebo obchode, v ktorom ste nakúpili výrobok. Hmotnosť: 380 g

Copyright© 2013. MODECOM S.A. All rights reserved.

MODECOM Logo is a registered trademark of MODECOM S.A.

# MODECOM